

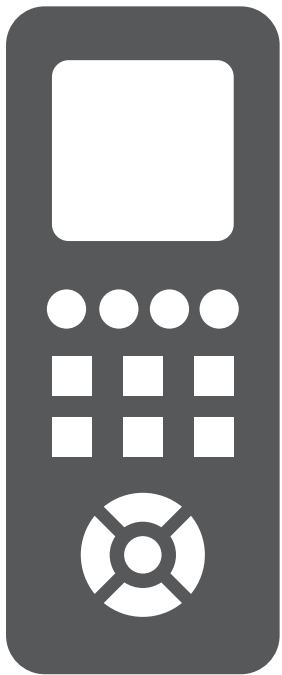

AIR CONDITIONING SYSTEMS

REMOTE CONTROLLER

- **USER'S MANUAL**
- **ΕΓΧΕΙΡΙΔΙΟ ΧΡΗΣΗΣ**
- **MANUAL UTILIZATORULUI**
- **BENUTZERHANDBUCH**



MODELS:

AR3VI32-09WF / AR3VO32-09
AR3VI32-12WF / AR3VO32-12
AR3VI32-18WF / AR3VO32-18
AR3VI32-24WF / AR3VO32-24



CONTENTS

Remote controller Specifications.....	3
Function buttons	4
Handling the remote controller	5
Remote LCD screen indicators	6
How to use the basic functions.....	7
How to use the advanced functions	14

Remote Controller Specifications

Model	RG66A/BGEF
Rated Voltage	3.0V(Dry batteries R03/LR03×2)
Signal Receiving Range	8m
Environment	-5°C~60°C

NOTE:

- Buttons design is based on typical model and might be slightly different from the actual one you purchased, the actual shape shall prevail.
- All the functions described are accomplished by the unit. If the unit has no this feature, there is no corresponding operation happened when press the relative button on the remote controller.
- When there are wide differences between “Remote controller Illustration” and “USER'S MANUAL” on function description, the description of “USER'S MANUAL” shall prevail.

The design and specifications are subject to change without prior notice for product improvement. Consult with the sales agency or manufacturer for details.

Function Buttons

Before you begin using your new air conditioner, make sure to familiarize yourself with its remote control. The following is a brief introduction to the remote control itself. For instructions on how to operate your air conditioner, refer to the **How to Use The Basic/Advance Functions** section of this manual.

NOTE: Please do not select HEAT mode if the machine you purchased is cooling only type. Heat mode is not supported by the cooling only appliance.

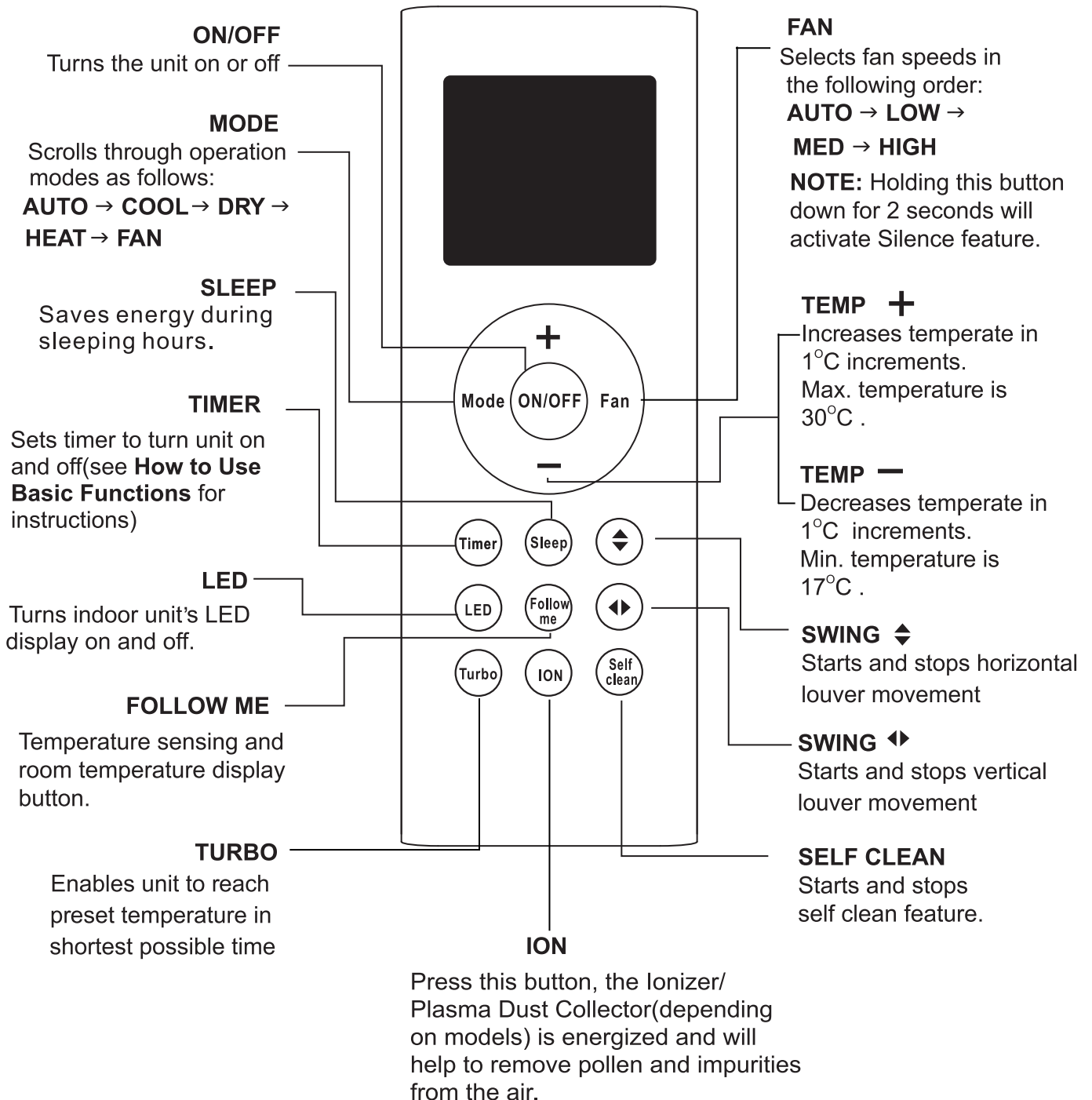

Handling The Remote Controller

NOT SURE WHAT A FUNCTION DOES?

Refer to the **How to Use Basic Functions** and **How to Use Advanced Functions** sections of this manual for a detailed description of how to use your air conditioner.

SPECIAL NOTE

- Button designs on your unit may differ slightly from the example shown.
- If the indoor unit does not have a particular function, pressing that function's button on the remote control will have no effect.

INSERTING AND REPLACING BATTERIES

Your air conditioning unit comes with two AAA batteries. Put the batteries in the remote control before use:

1. Remove the back cover from the remote control, exposing the battery compartment.
2. Insert the batteries, paying attention to match up the (+) and (-) ends of the batteries with the symbols inside the battery compartment.
3. Install the back cover on.

INSTALLING REMOTE CONTROL HOLDER

The remote controller can be attached to a wall or stand by using a remote controller holder (optional part, not supplied with the unit).

1. Before installing the remote controller, check that the air conditioner receives the signals properly.
2. Install the holder with two screws.
3. Put the remote controller in the holder.

! BATTERY NOTES

For optimum product performance:

- Do not mix old and new batteries, or batteries of different types.
- Do not leave batteries in the remote control if you don't plan on using the device for more than 2 months.



BATTERY DISPOSAL

Do not dispose of batteries as unsorted municipal waste. Refer to local laws for proper disposal of batteries.

TIPS FOR USING REMOTE CONTROL

- The remote control must be used within 8 meters of the unit.
- The unit will beep when remote signal is received.
- Curtains, other materials and direct sunlight can interfere with the infrared signal receiver.
- Remove batteries if the remote control will not be used more than 2 months.

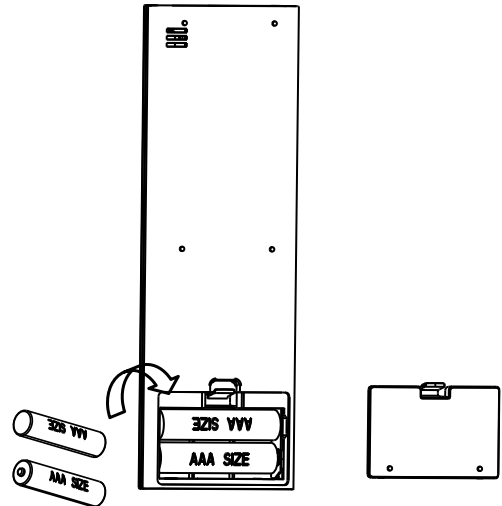

Remove the back cover to install batteries

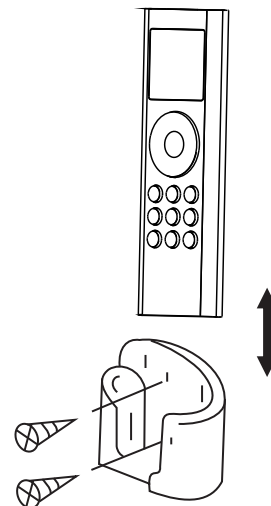

Put the remote controller in the holder.

Remote LCD Screen Indicators

Information are displayed when the remote controller is powered up.

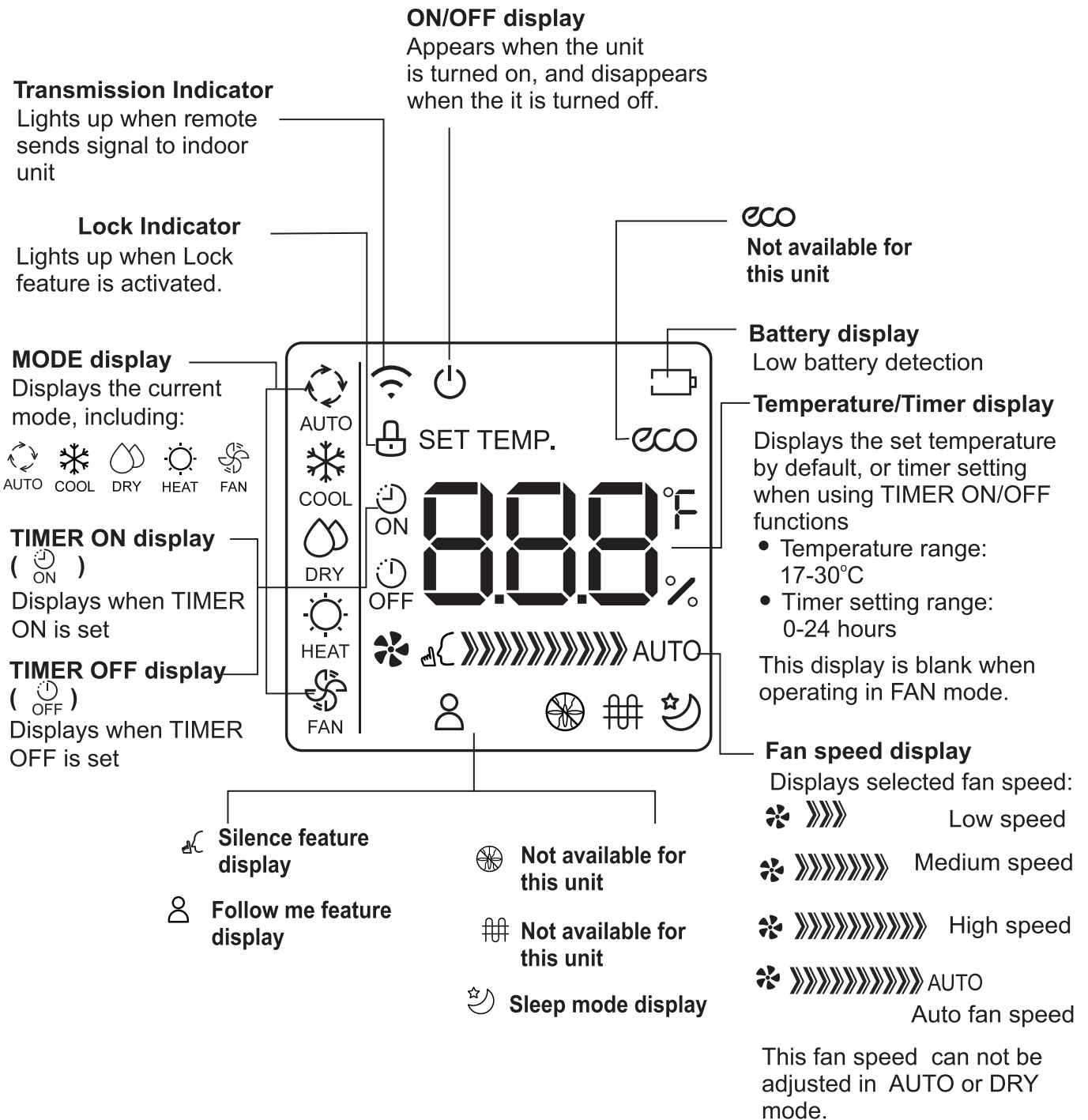

Note:

All indicators shown in the figure are for the purpose of clear presentation. But during the actual operation only the relative functional signs are shown on the display window.

How To Use The Basic Functions

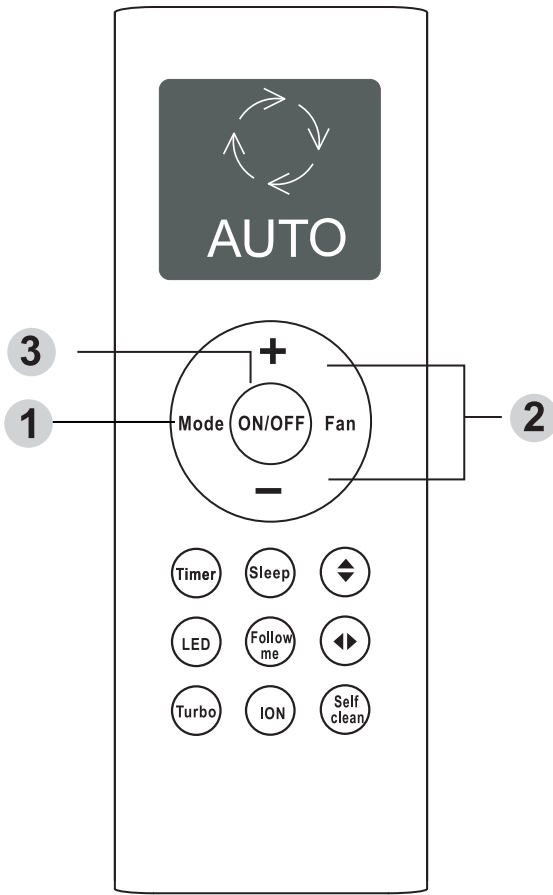

COOL operation

1. Press the **MODE** button to select **COOL** mode.
2. Set your desired temperature using the **Temp +** or **Temp -** button.
3. Press the **FAN** button to select the fan speed.
4. Press the **ON/OFF** button to start the unit.

SETTING TEMPERATURE

The operating temperature range for units is 17-30°C. You can increase or decrease the set temperature in 1°C increments.

AUTO operation

In **AUTO** mode, the unit will automatically select the **COOL**, **FAN**, **HEAT** or **DRY** mode based on the set temperature.

1. Press the **MODE** button to select Auto mode.
2. Set your desired temperature using the **Temp +** or **Temp -** button.
3. Press the **ON/OFF** button to start the unit.

NOTE: FAN SPEED can't be set in Auto mode.

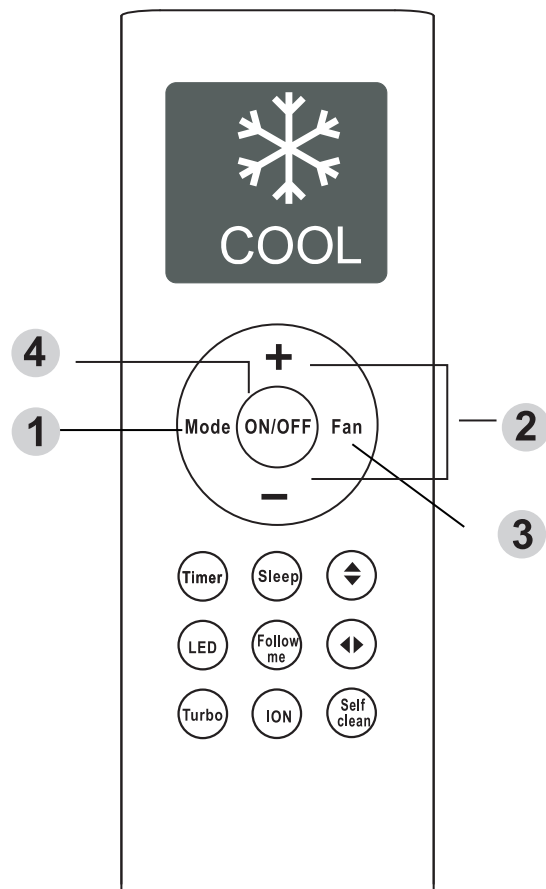

How To Use The Basic Functions

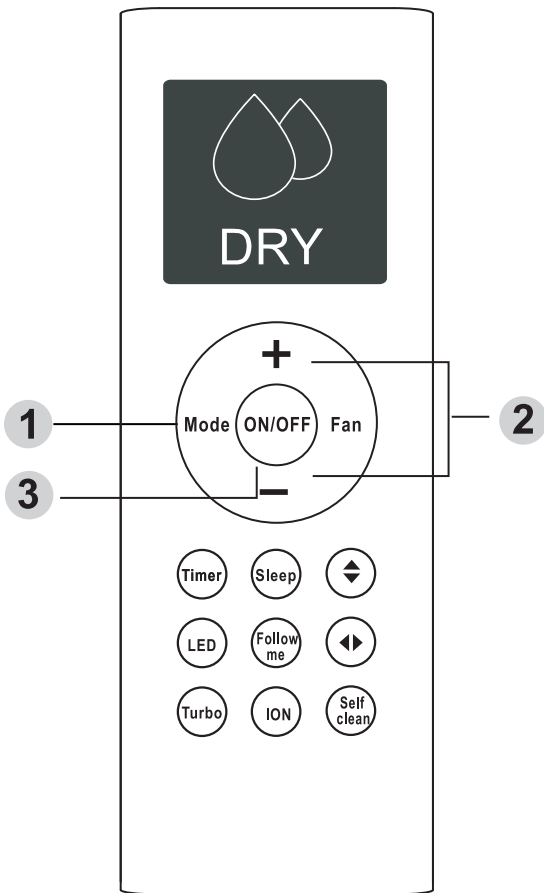

FAN operation

1. Press the **MODE** button to select FAN mode.
2. Press the **FAN** button to select the fan speed.
3. Press the **ON/OFF** button to start the unit.

NOTE: You can't set temperature in FAN mode. As a result, your remote control's LCD screen will not display temperature.

DRY operation(dehumidifying)

1. Press the **MODE** button to select **DRY** mode.
2. Set your desired temperature using the **Temp +** or **Temp -** button.
3. Press the **ON/OFF** button to start the unit.

NOTE: **FAN SPEED** can't be changed in DRY mode.

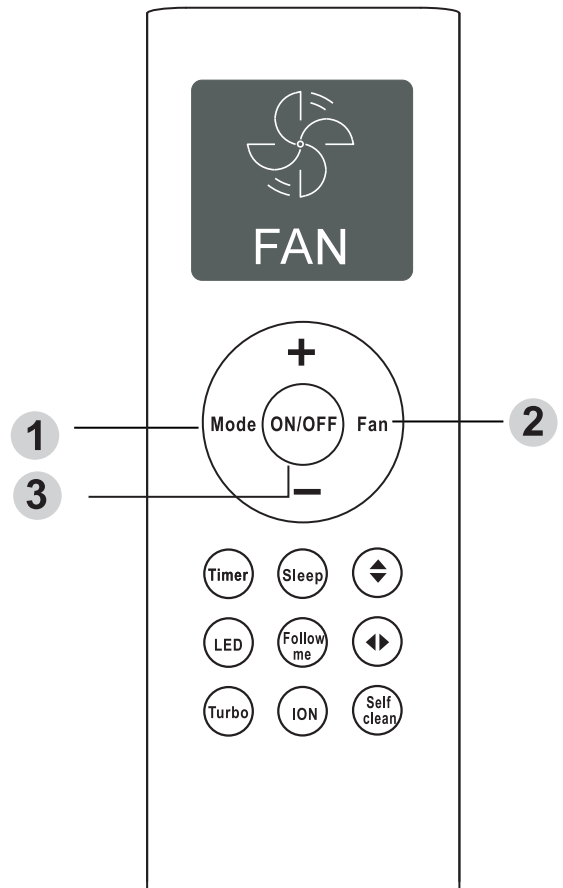

How To Use The Basic Functions

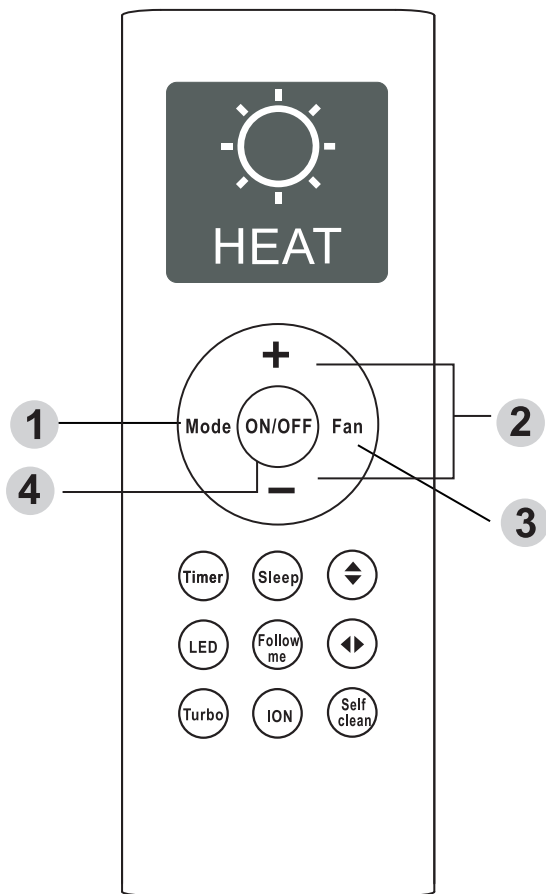

HEAT operation

1. Press the **MODE** button to select **HEAT** mode.
2. Set your desired temperature using the **Temp +** or **Temp -** button.
3. Press the **FAN** button to select the fan speed.
4. Press the **ON/OFF** button to start the unit.

NOTE: As outdoor temperature drops, the performance of your unit's HEAT function may be affected. In such instances, we recommend using this air conditioner in conjunction with other heating appliance.

Setting the TIMER function

Your air conditioning unit has two timer-related functions:

- **TIMER ON**- sets the amount of timer after which the unit will automatically turn on.
- **TIMER OFF**- sets the amount of time after which the unit will automatically turn off.

TIMER ON function

The **TIMER ON** function allows you to set a period of time after which the unit will automatically turn on, such as when you come home from work.

1. Press the **Timer** button, the Timer on indicator "🕒
ON" displays and flashes. By default, the last time period that you set and an "h" (indicating hours) will appear on the display.

Note: This number indicates the amount of time after the current time that you want the unit to turn on.

For example, if you set **TIMER ON** for 2.5 hours, " 2.5h " will appear on the screen, and the unit will turn on after 2.5 hours.

2. Press the Temp **+** or Temp **-** button repeatedly to set the time when you want the unit to turn on.
3. Wait 3 seconds, then the **TIMER ON** function will be activated. The digital display on your remote control will then return to the temperature display. The "🕒
ON" indicator remains on and this function is activated.

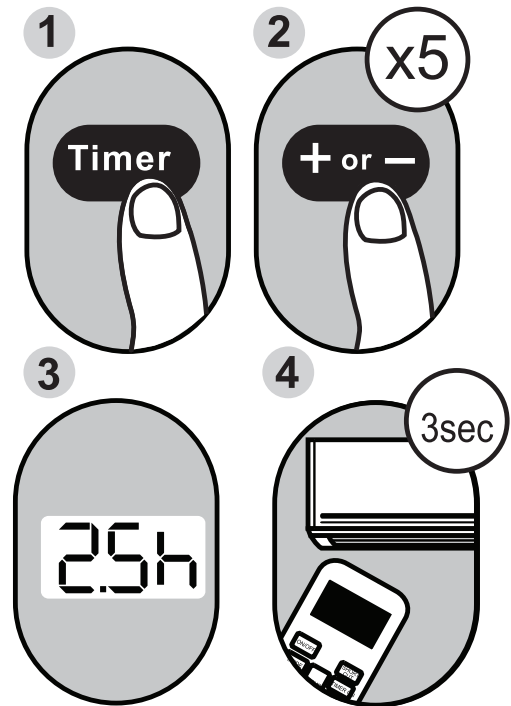

Example: Setting unit to turn on after 2.5 hours.

TIMER OFF function

The **TIMER OFF** function allows you to set a period of time after which the unit will automatically turn off, such as when you wake up.

1. Press the **Timer** button, the Timer off indicator "  " displays and flashes. By default, the last time period that you set and an "h" (indicating hours) will appear on the display.

Note: This number indicates the amount of time after the current time that you want the unit to turn off. For example, if you set **TIMER OFF** for 5 hours, " 5.0h " will appear on the screen, and the unit will turn on after 5 hours.

2. Press the Temp **+** or Temp **-** button repeatedly to set the time when you want the unit to turn on.
3. Wait 3 seconds, then the **TIMER OFF** function will be activated. The digital display on your remote control will then return to the temperature display. The "  " indicator remains on and this function is activated.

NOTE: When setting the **TIMER ON** or **TIMER OFF** functions, up to 10 hours, the time will increase in 30 minute increments with each press. After 10 hours and up to 24, it will increase in 1 hour increments. The timer will revert to zero after 24 hours. You can turn off either function by setting its timer to " 0.0h " .

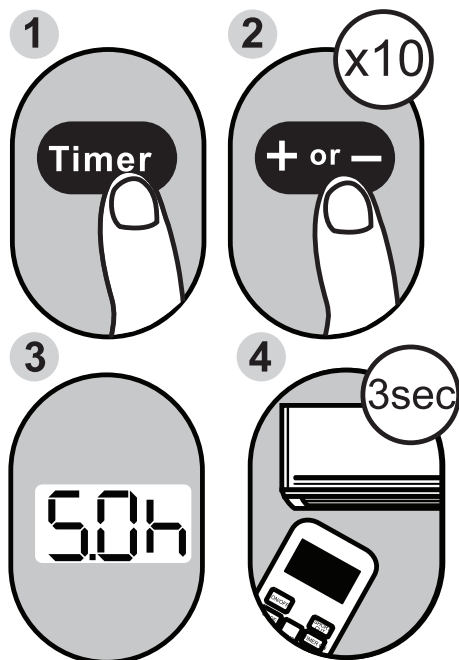

Example: Setting unit to turn off after 5 hours.

Setting both TIMER ON and TIMER OFF at the same time

Keep in mind that the time periods you set for both functions refer to hours after the current time. For example, say that the current time is 1:00 PM, and you want the unit to turn on automatically at 7:00 PM. You want it to operate for 2 hours, then automatically turn off at 9:00 PM.

Do the following:

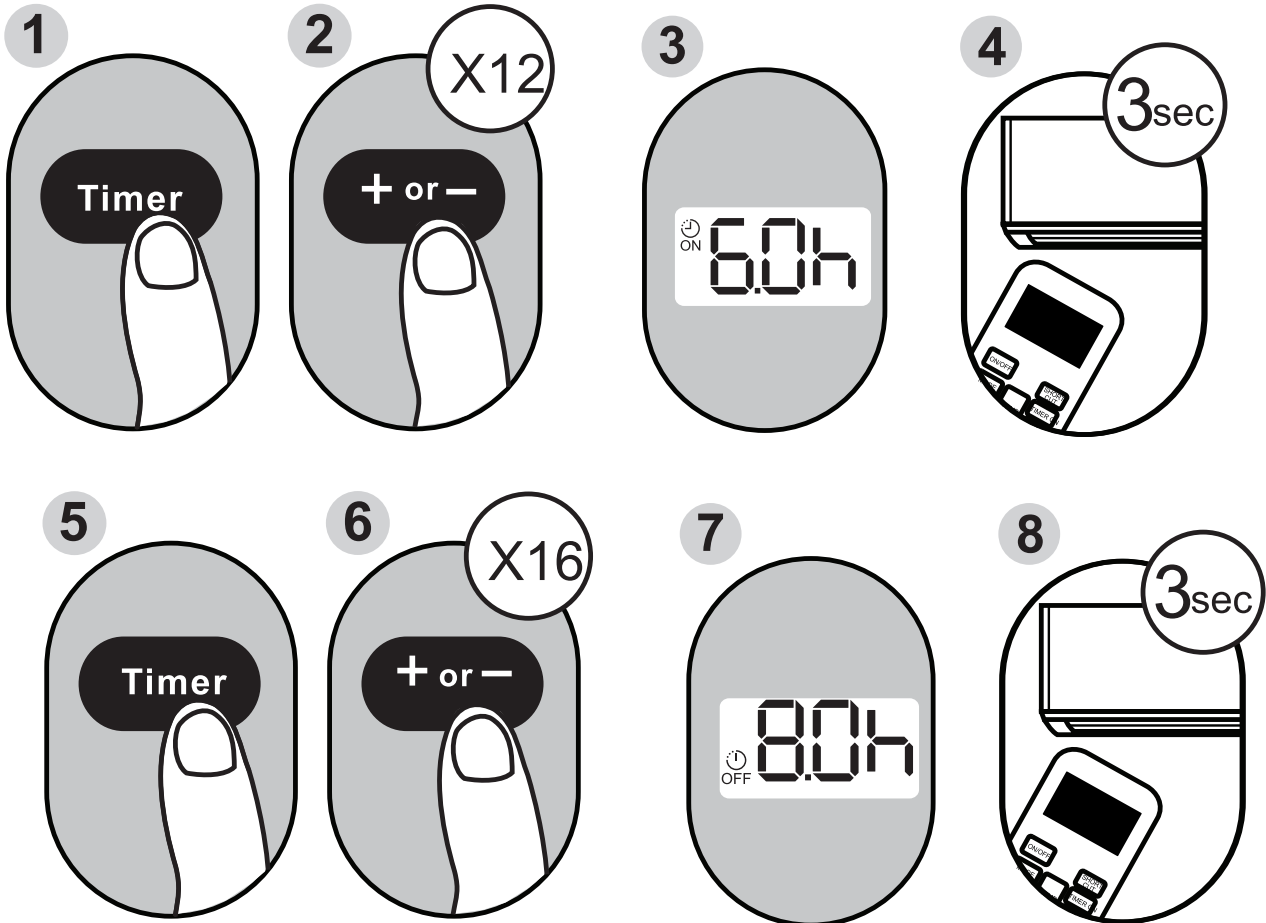

Example: Setting the unit to turn on after 6 hours, operate for 2 hours, then turn off (see the figure below)

Your remote display

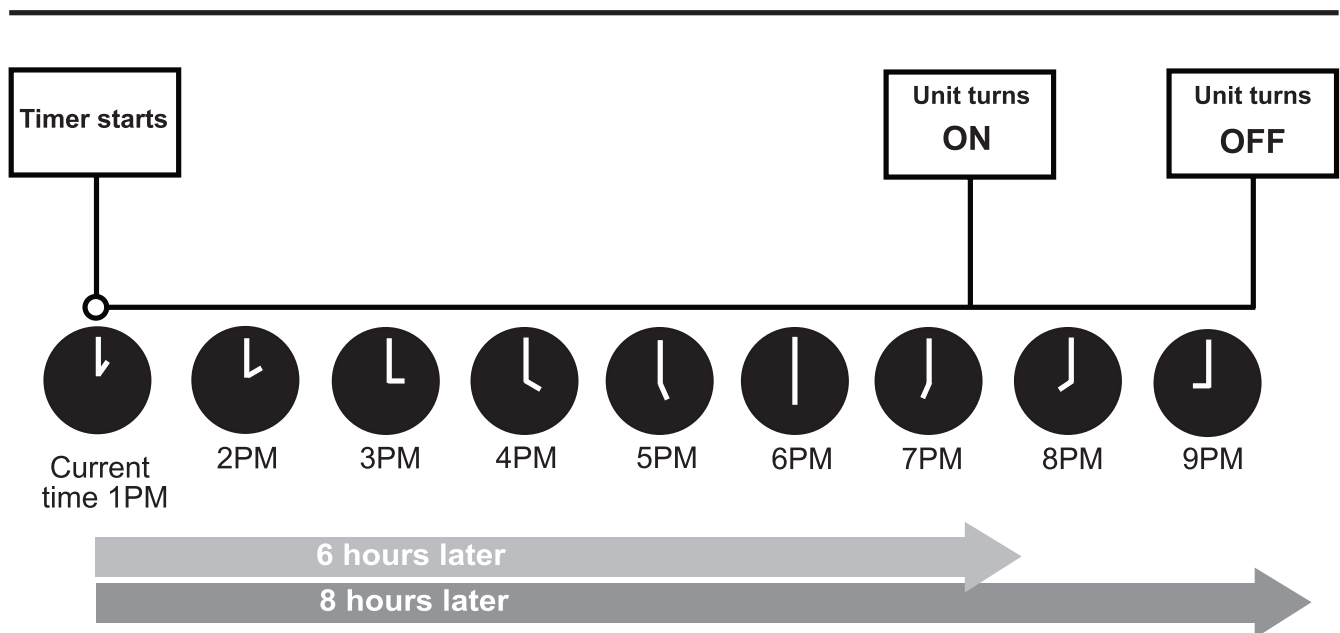
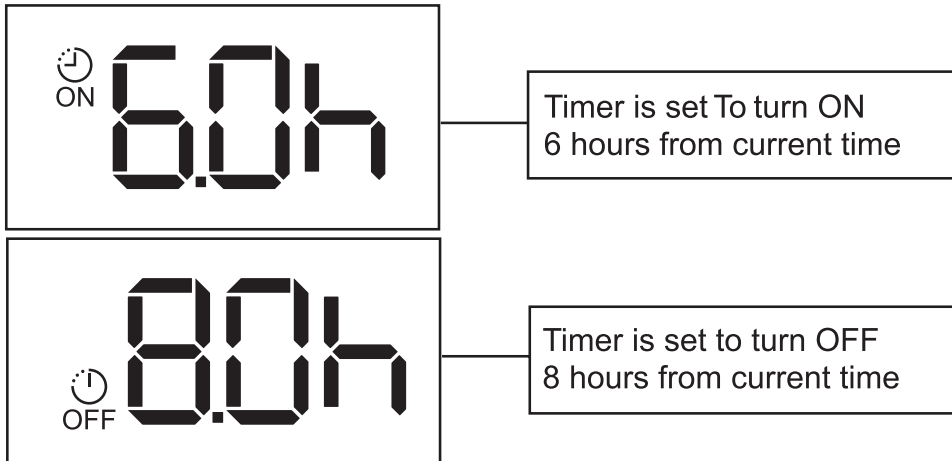

How To Use The Advanced Functions

SLEEP Function

The SLEEP function is used to decrease energy use while you sleep (and don't need the same temperature settings to stay comfortable). This function can only be activated via remote control.

For the detail, see "sleep operation" in "USER'S MANUAL"

Note: The SLEEP function is not available in FAN or DRY mode.

TURBO function

The TURBO function makes the unit work extra hard to reach your present temperature in the shortest amount of time possible.

- When you select **TURBO** feature in COOL mode, the unit will blow cool air with strongest wind setting to jump-start the cooling process.
- When you select **TURBO** feature in HEAT mode, for units with Electric heat elements, the Electric Heater will activate and jump-start the heating process.

FOLLOW ME function

The FOLLOW ME function enables the remote control to measure the temperature at its current location and send this signal to the air conditioner every 3 minutes interval. When using AUTO, COOL, or HEAT modes, measuring ambient temperature from the remote control (instead of from the indoor unit itself) will enable the air conditioner to optimize the temperature around you and ensure maximum comfort.

SELF CLEAN function

Airborne bacteria can grow in the moisture that condenses around heat exchanger in the unit. With regular use, most of this moisture is evaporated from the unit. When the **SELF CLEAN** feature is activated, your unit will clean itself automatically. The cleaning cycle takes 30 minutes, after which the unit will turn off automatically.

You can use **SELF CLEAN** as often as you like.

Note: You can only activate this function in COOL or DRY mode.

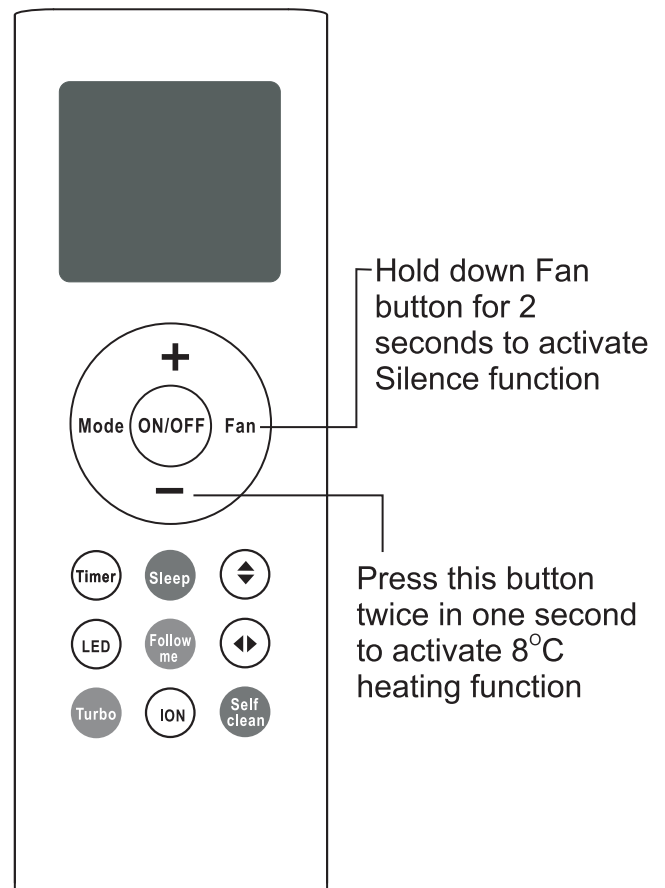

How To Use The Advanced Functions

Silence function

Hold down Fan speed button for 2 seconds to activate/cancel **Silent** mode. Due to low frequency operation of compressor, it may result in insufficient cooling and heating capacity. (applicable to the air conditioner with Silent feature only)

SWING function

Swing ◀▶ Button

Used to stop or start vertical louver movement and set the desired left/right air flow direction. The vertical louver changes 6 degree in angle for each press. If keep pushing more than 2 seconds, the vertical louver auto swing feature is activated.

Swing ⬆⬇ Button

Used to stop or start horizontal louver movement or set the desired up/down air flow direction. The louver changes 6 degree in angle for each press. If keep pushing more than 2 seconds, the louver will swing up and down automatically.

8°C Heating Function

When the air conditioner operates under heating mode with the set temperature of 17°C, press Temp — button twice in one second will activate 8 Degree heating function. The unit will operate at a setting temperature of 8°C. The indoor unit display shows "FP".

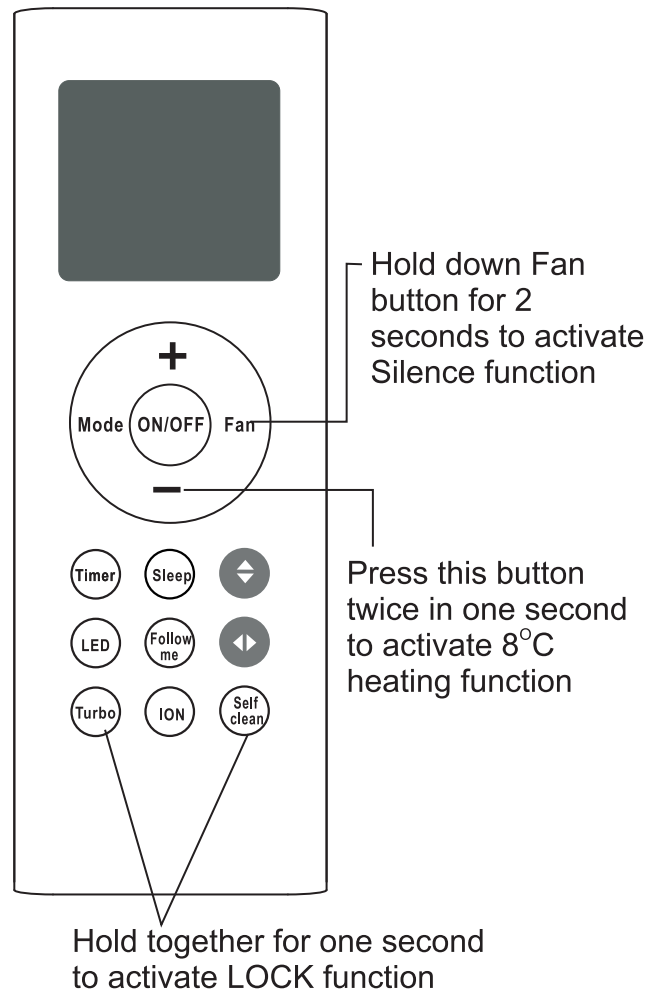

LOCK function

Press Turbo button and Self clean button simultaneously for one second to lock or unlock the keyboard.

All the pictures in the manual are for explanatory purposes only. The actual shape of the unit you purchased may be slightly different, but the operations and functions are the same. The company may not be held responsible for any misprinted information. The design and the specifications of the product for reasons, such as product improvement, are subject to change without any prior notice. Please consult with the manufacturer at +30 211 300 3300 or with the Sales agency for further details. Any future updates to the manual will be uploaded to the service website, and it is advised to always check for the latest version.



Scan here to download the latest version of this manual.
www.inventorairconditioner.com/media-library

ΠΕΡΙΕΧΟΜΕΝΑ

Προδιαγραφές τηλεχειριστήριου	17
Κουμπιά λειτουργιών.....	18
Χειρισμός του τηλεχειριστηρίου.....	19
Ενδείξεις οθόνης LCD του τηλεχειριστηρίου	20
Χρήση των βασικών λειτουργιών	21
Χρήση των προηγμένων λειτουργιών	28

Προδιαγραφές τηλεχειριστηρίου

Μοντέλο	RG66A/BGEF
Ονομαστική τάση	3.0V (μπαταρίες R03/LR03X2)
Εμβέλεια λήψης σήματος	8m
Περιβάλλον	-5°C~60°C(23°F~140°F)

ΣΗΜΕΙΩΣΗ:

- Η σχεδίαση των πλήκτρων είναι βασισμένη στο τυπικό μοντέλο και μπορεί να διαφέρει ελαφρώς από την πραγματική σχεδίαση στο τηλεχειριστήριο που έχετε αγοράσει. Το πραγματικό σχήμα υπερσχύει.
- Όλες οι λειτουργίες που περιγράφονται εκτελούνται από τη μονάδα. Εάν η μονάδα δεν διαθέτει μια λειτουργία, δεν θα ανταποκρίνεται όταν πατηθεί το σχετικό κουμπί στο τηλεχειριστήριο.
- Όταν υπάρχουν μεγάλες διαφορές ανάμεσα στην «Εικόνα του τηλεχειριστηρίου» και στο «ΕΓΧΕΙΡΙΔΙΟ ΧΡΗΣΗΣ» όσον αφορά την περιγραφή της λειτουργίας, θα υπερσχύει η περιγραφή στο «ΕΓΧΕΙΡΙΔΙΟ ΧΡΗΣΗΣ».

Πλήκτρα λειτουργιών

Προτού αρχίσετε να χρησιμοποιείτε το νέο σας κλιματιστικό, φροντίστε να εξοικειωθείτε με το τηλεχειριστήριό του. Ακολουθεί μια σύντομη παρουσίαση του τηλεχειριστηρίου. Για οδηγίες σχετικά με τον χειρισμό του κλιματιστικού, ανατρέξτε στις ενότητες **Χρήση των βασικών/προηγμένων λειτουργιών** του παρόντος εγχειριδίου.

ΣΗΜΕΙΩΣΗ: Μην επιλέξετε τη λειτουργία HEAT (Θέρμανση), αν το μηχάνημα που αγοράσατε είναι τύπου μόνο για ψύξη. Η λειτουργία θέρμανσης δεν υποστηρίζεται από τις συσκευές που είναι μόνο για ψύξη.

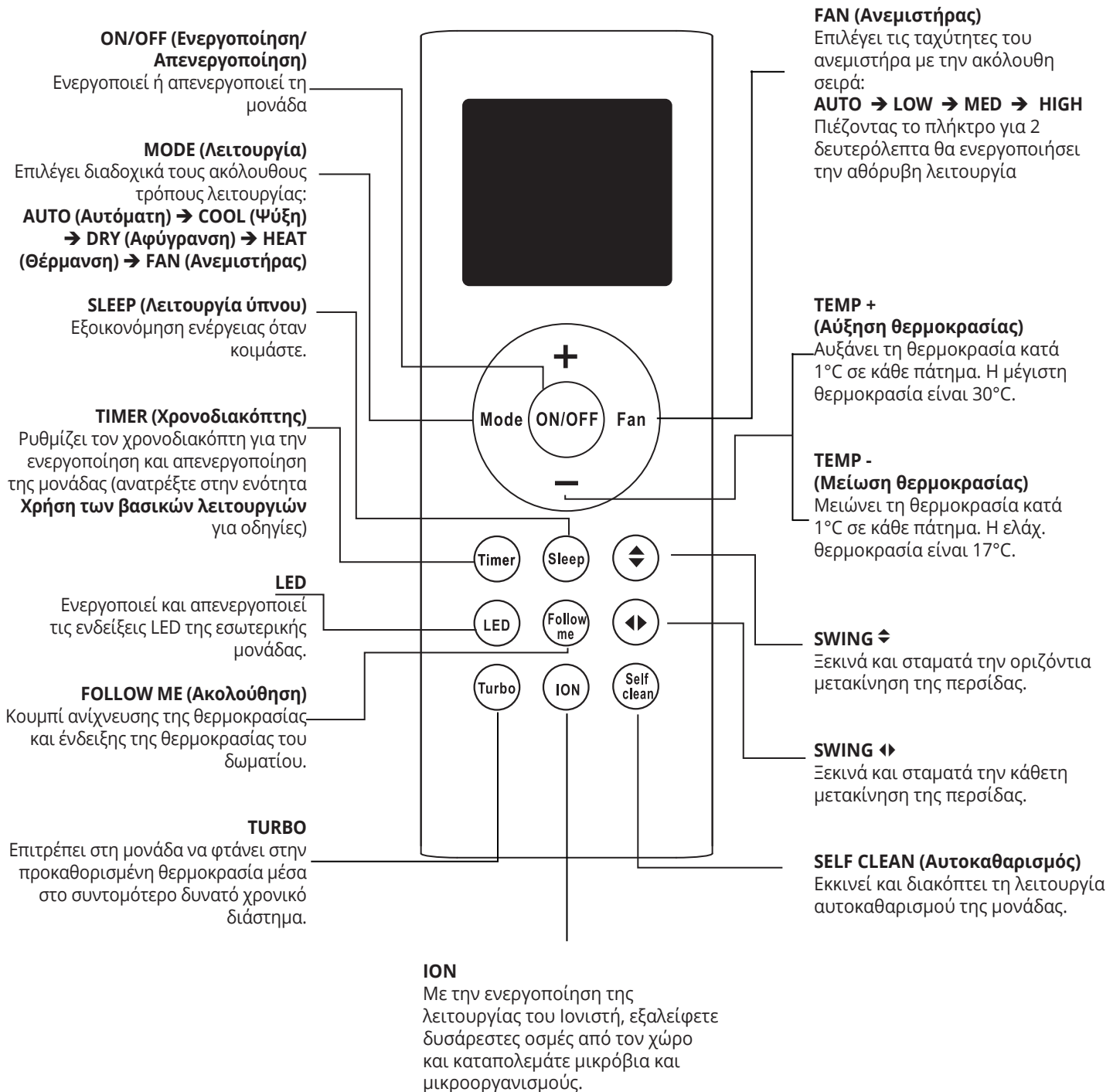

ΜΟΝΤΕΛΟ: RG66A/BGEF

ΧΕΙΡΙΣΜΟΣ ΤΟΥ ΤΗΛΕΧΕΙΡΙΣΤΗΡΙΟΥ

Ανατρέξτε στις ενότητες **Χρήση των βασικών λειτουργιών** και **Χρήση των προηγμένων λειτουργιών** του παρόντος εγχειριδίου για μια λεπτομερή περιγραφή του τρόπου χρήσης του κλιματιστικού.

ΕΙΔΙΚΗ ΣΗΜΕΙΩΣΗ

- Η σχεδίαση των πλήκτρων στη δική σας μονάδα σας μπορεί να διαφέρει ελαφρώς από το παράδειγμα που απεικονίζεται.
- Εάν η εσωτερική μονάδα δεν διαθέτει μια λειτουργία, δεν θα ανταποκρίνεται όταν πατηθεί το αντίστοιχο πλήκτρο στο τηλεχειριστήριο.

ΤΟΠΟΘΕΤΗΣΗ ΚΑΙ ΑΝΤΙΚΑΤΑΣΤΑΣΗ ΤΩΝ ΜΠΑΤΑΡΙΩΝ

Η μονάδα κλιματιστικού παρέχεται με δύο μπαταρίες AAA. Τοποθετήστε τις μπαταρίες στο τηλεχειριστήριο πριν από τη χρήση:

1. Αφαιρέστε το πίσω κάλυμμα του τηλεχειριστηρίου.
2. Τοποθετήστε τις μπαταρίες, προσέχοντας να ταιριάζουν τα (+) και (-) των μπαταριών με τα αντίστοιχα σύμβολα μέσα στην μπαταριοθήκη.
3. Τοποθετήστε ξανά στη θέση του το πίσω κάλυμμα.

ΕΓΚΑΤΑΣΤΑΣΗ ΤΗΣ ΒΑΣΗΣ ΤΟΥ ΤΗΛΕΧΕΙΡΙΣΤΗΡΙΟΥ

Το τηλεχειριστήριο μπορεί να τοποθετηθεί στον τοίχο ή σε όρθια θέση με τη βοήθεια βάσης στήριξης του τηλεχειριστηρίου (προαιρετικό εξάρτημα δεν παρέχεται με το κλιματιστικό)

1. Πριν εγκαταστήσετε το τηλεχειριστήριο ελέγξτε ότι η συσκευή λαμβάνει ορθά όλα τα σήματα.
2. Τοποθετήστε τη βάση χρησιμοποιώντας δύο (2) βίδες.
3. Τοποθετήστε το τηλεχειριστήριο στη βάση.

ΣΗΜΕΙΩΣΕΙΣ ΓΙΑ ΤΗΝ ΜΠΑΤΑΡΙΑ

Για βέλτιστη απόδοση του προϊόντος:

- Μην χρησιμοποιείτε μαζί παλιές και καινούργιες μπαταρίες ή μπαταρίες διαφορετικών τύπων.

ΑΠΟΡΡΙΨΗ ΤΩΝ ΜΠΑΤΑΡΙΩΝ

Μην απορρίπτετε τις μπαταρίες ως δημοτικά απόβλητα που δεν έχουν περάσει από διαδικασία διαλογής. Συμβουλευθείτε την τοπική νομοθεσία για τη σωστή απόρριψη των μπαταριών.

ΣΥΜΒΟΥΛΕΣ ΓΙΑ ΤΗ ΧΡΗΣΗ ΤΟΥ

ΤΗΛΕΧΕΙΡΙΣΤΗΡΙΟΥ

- Το τηλεχειριστήριο πρέπει να χρησιμοποιείται σε απόσταση έως 8 m από τη μονάδα.
- Η μονάδα παράγει ένα χαρακτηριστικό "ήχο" όταν λαμβάνει σήμα από το τηλεχειριστήριο.
- Οι κουρτίνες, τα έπιπλα και το άμεσο ηλιακό φως μπορεί να επηρεάσουν τη λειτουργία του δέκτη υπέρυθρων σημάτων.
- Αφαιρέστε τις μπαταρίες, αν το τηλεχειριστήριο δεν πρόκειται να χρησιμοποιηθεί για περισσότερο από 2 μήνες.

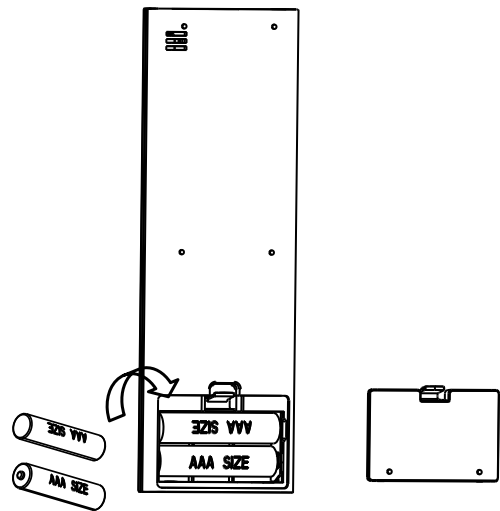

Αφαιρέστε το πίσω κάλυμμα για να τοποθετήσετε τις μπαταρίες.

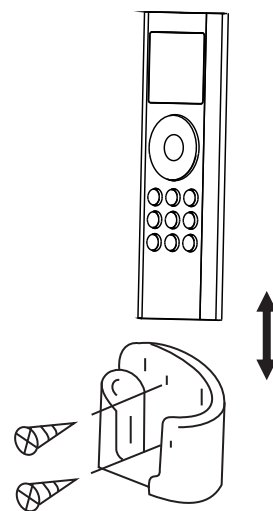

Τοποθετείστε το τηλεχειριστήριο στη βάση του.

Ενδείξεις οθόνης LCD του τηλεχειριστηρίου

Όταν το τηλεχειριστήριο τίθεται σε λειτουργία, εμφανίζονται πληροφορίες στη οθόνη.

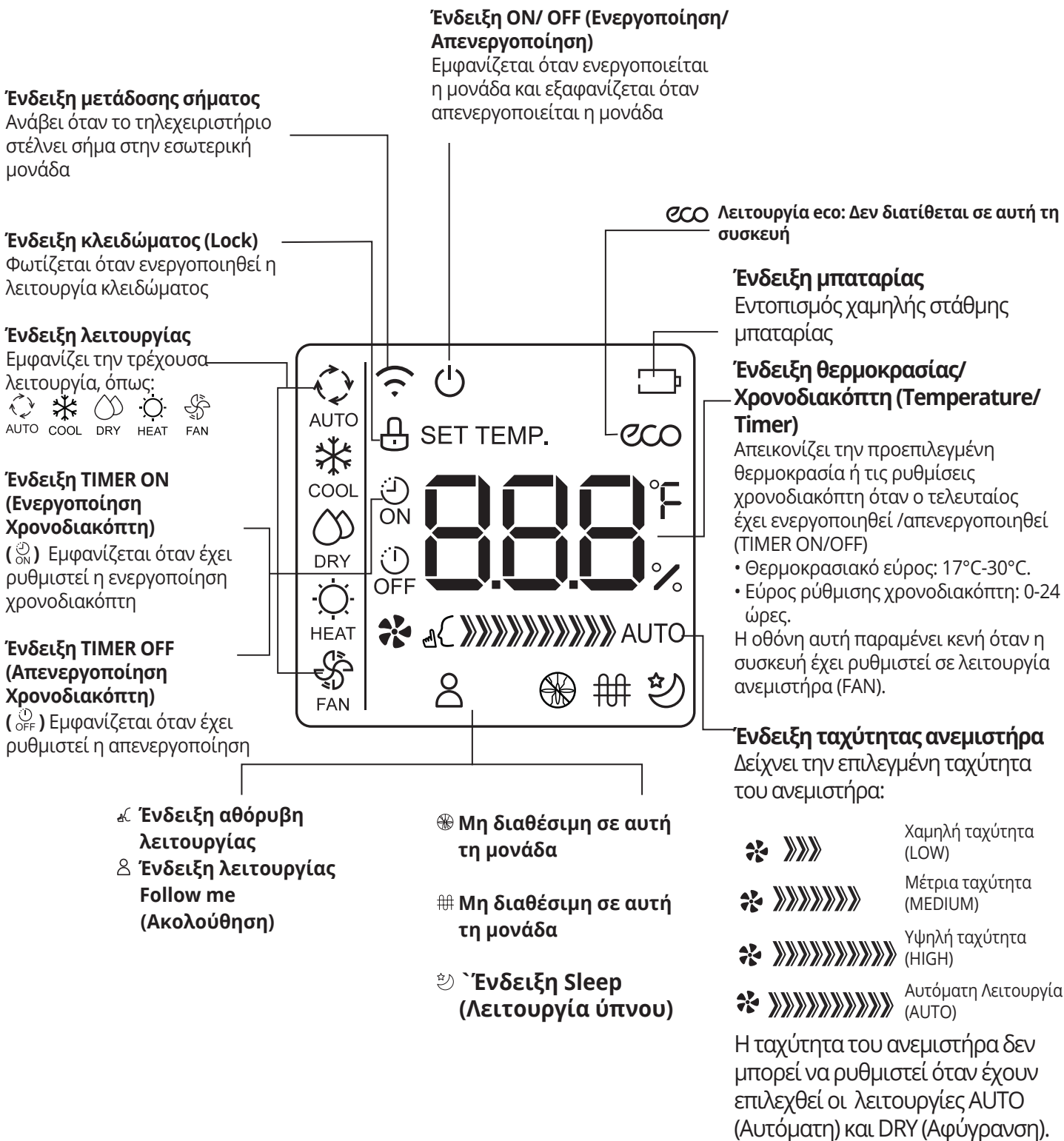

Σημείωση:

Όλες οι ενδείξεις που φαίνονται στην εικόνα παρέχονται για αποσαφήνιση. Στη διάρκεια της πραγματικής λειτουργίας, εμφανίζονται μόνο τα σύμβολα των σχετικών λειτουργιών στο παράθυρο της οθόνης.

Χρήση των βασικών λειτουργιών

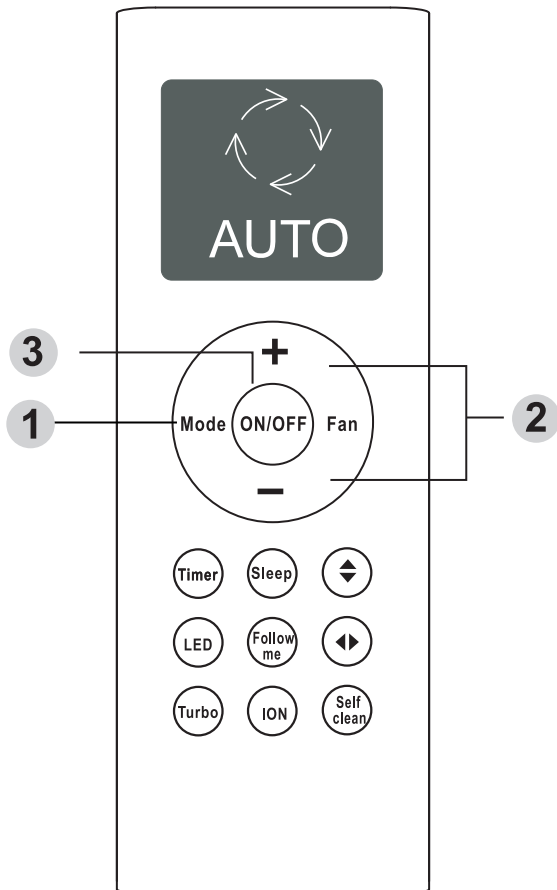

ΛΕΙΤΟΥΡΓΙΑ COOL (ΨΥΞΗ)

1. Πατήστε το πλήκτρο **MODE** για να επιλέξετε τη λειτουργία **COOL** (Ψύξη).
2. Ρυθμίστε τη θερμοκρασία που επιθυμείτε με το πλήκτρο **+** ή το πλήκτρο **-**.
3. Πατήστε το πλήκτρο **FAN** (Ανεμιστήρας) για να επιλέξετε την ταχύτητα του ανεμιστήρα.
4. Πατήστε το πλήκτρο **ON/OFF** για να εκκινήσετε τη μονάδα.

ΡΥΘΜΙΣΗ ΘΕΡΜΟΚΡΑΣΙΑΣ

Το εύρος θερμοκρασιών λειτουργίας των μονάδων είναι 16-30°C/60-86°F. Μπορείτε να αυξάνετε ή να μειώνετε την καθορισμένη θερμοκρασία κατά 0,5°C / 1°F.

ΛΕΙΤΟΥΡΓΙΑ AUTO (ΑΥΤΟΜΑΤΗ)

Με τη ρύθμιση **AUTO** (Αυτόματη), η μονάδα επιλέγει αυτόματα τη λειτουργία **COOL** (Ψύξη), **FAN** (Ανεμιστήρας), **HEAT** (Θέρμανση) ή **DRY** (Αφύγρανση) βάσει της καθορισμένης θερμοκρασίας.

1. Πατήστε το πλήκτρο **MODE** για να επιλέξετε τη λειτουργία **Auto** (Αυτόματη).
2. Ρυθμίστε τη θερμοκρασία που επιθυμείτε με το πλήκτρο **+** ή το πλήκτρο **-**.
3. Πατήστε το πλήκτρο **ON/OFF** για να εκκινήσετε τη μονάδα.

ΣΗΜΕΙΩΣΗ: Στην αυτόματη λειτουργία, δεν υπάρχει δυνατότητα αλλαγής της ρύθμισης **FAN SPEED** (Ταχύτητα ανεμιστήρα).

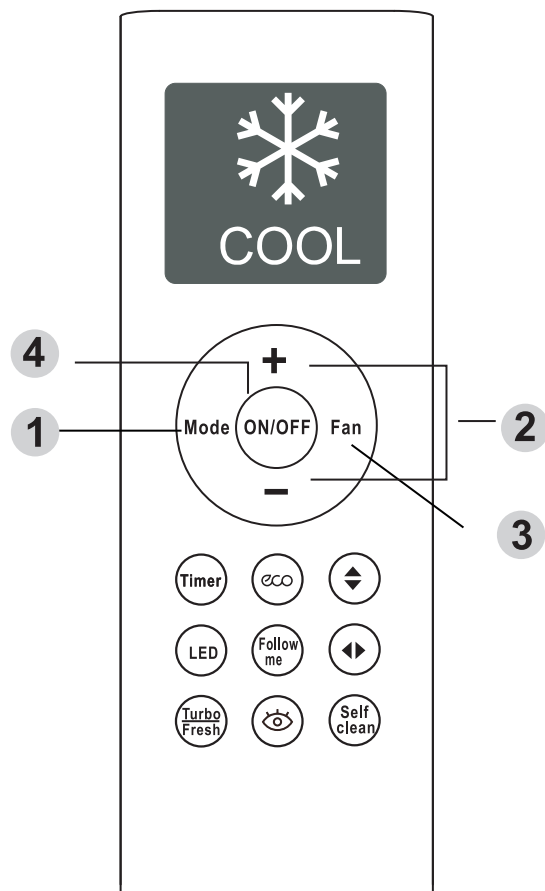

Χρήση των βασικών λειτουργιών

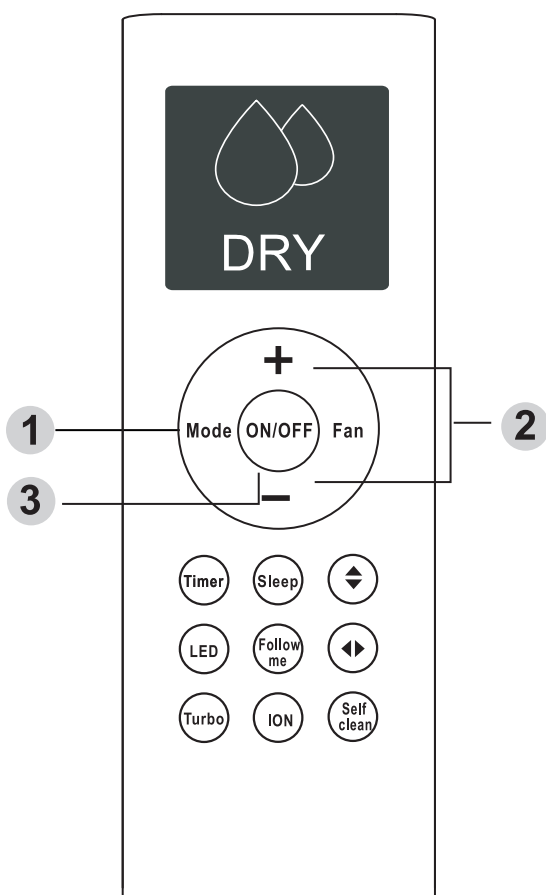

ΛΕΙΤΟΥΡΓΙΑ DRY (ΑΦΥΓΡΑΝΣΗ)

1. Πατήστε το πλήκτρο **MODE** για να επιλέξετε τη λειτουργία **DRY** (Αφύγρανση).
2. Ρυθμίστε τη θερμοκρασία που επιθυμείτε με το πλήκτρο **+** ή το πλήκτρο **-**.
3. Πατήστε το πλήκτρο **ON/OFF** για να εκκινήσετε τη μονάδα.

ΣΗΜΕΙΩΣΗ: Στη λειτουργία **FAN** (Ανεμιστήρας), δεν υπάρχει δυνατότητα αλλαγής της ρύθμισης **FAN SPEED** (Ταχύτητα ανεμιστήρα).

ΛΕΙΤΟΥΡΓΙΑ FAN (ΑΝΕΜΙΣΤΗΡΑΣ)

1. Πατήστε το πλήκτρο **MODE** για να επιλέξετε τη λειτουργία **FAN** (Ανεμιστήρας).
2. Πατήστε το πλήκτρο **FAN** (Ανεμιστήρας) για να επιλέξετε την ταχύτητα του ανεμιστήρα.
3. Πατήστε το πλήκτρο **ON/OFF** για να εκκινήσετε τη μονάδα.

ΣΗΜΕΙΩΣΗ: Στη λειτουργία **FAN** (Ανεμιστήρας), δεν υπάρχει δυνατότητα ρύθμισης της θερμοκρασίας. Ως αποτέλεσμα, στην οθόνη **LCD** του τηλεχειριστηρίου δεν εμφανίζεται η θερμοκρασία.

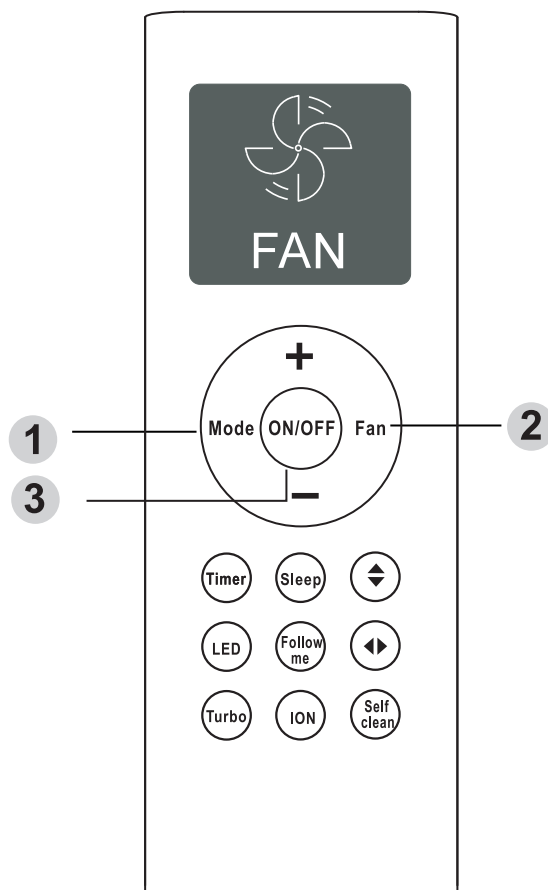

Χρήση των βασικών λειτουργιών

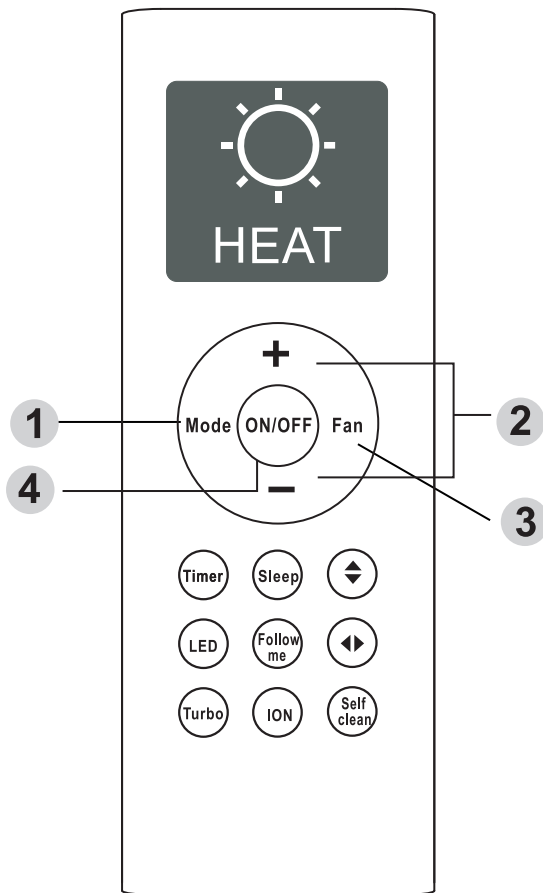

ΛΕΙΤΟΥΡΓΙΑ HEAT (ΘΕΡΜΑΝΣΗ)

1. Πατήστε το πλήκτρο **MODE** για να επιλέξετε τη λειτουργία **HEAT** (Θέρμανση).
2. Ρυθμίστε τη θερμοκρασία που επιθυμείτε με το πλήκτρο **+** ή το πλήκτρο **-**.
3. Πατήστε το πλήκτρο **FAN** (Ανεμιστήρας) για να επιλέξετε την ταχύτητα του ανεμιστήρα.
4. Πατήστε το κουμπί **ON/OFF** για να εκκινήσετε τη μονάδα.

ΣΗΜΕΙΩΣΗ: Όταν μειώνεται η εξωτερική θερμοκρασία, μπορεί να επηρεάζεται η απόδοση της λειτουργίας HEAT (Θέρμανση) της μονάδας. Σε τέτοιες περιπτώσεις, συνιστάται να χρησιμοποιείτε αυτό το κλιματιστικό σε συνδυασμό με άλλη συσκευή θέρμανσης.

Ρύθμιση της λειτουργίας TIMER (Χρονοδιακόπτης)

Η μονάδα κλιματισμού διαθέτει δύο λειτουργίες χρονοδιακόπτη:

- **TIMER ON** (Ενεργοποίηση Χρονοδιακόπτη)
Ρυθμίζει το χρονικό διάστημα μετά από το οποίο η μονάδα θα ενεργοποιηθεί αυτόματα.
- **TIMER OFF** (Απενεργοποίηση Χρονοδιακόπτη)
Ρυθμίζει το χρονικό διάστημα μετά από το οποίο η μονάδα θα απενεργοποιηθεί αυτόματα.

Λειτουργία TIMER ON (Ενεργοποίηση Χρονοδιακόπτη)

Η λειτουργία **TIMER ON** (Ενεργοποίηση Χρονοδιακόπτη) επιτρέπει τον ορισμό ενός χρονικού διαστήματος μετά το οποίο η μονάδα θα ενεργοποιηθεί αυτόματα, π.χ. όταν επιστρέψετε στο σπίτι από τη δουλειά.

1. Πιέστε το πλήκτρο **Timer**. Θα εμφανιστεί η ένδειξη ενεργοποίηση χρονοδιακόπτη  και θα αρχίσει να αναβοσβήνει. Από προεπιλογή, στην οθόνη θα εμφανιστεί το τελευταίο χρονικό διάστημα που είχατε ορίσει μαζί με την ένδειξη "h" (ώρες). **Σημείωση:** Αυτός ο αριθμός υποδεικνύει το χρονικό διάστημα μετά από την τρέχουσα ώρα, στο οποίο θέλετε να ενεργοποιηθεί η μονάδα.

Για παράδειγμα, αν ρυθμίσετε την ενεργοποίηση του στις 2,5 ώρες, θα εμφανιστεί στην οθόνη η ένδειξη "2.5h" και η μονάδα θα ενεργοποιηθεί μετά από 2,5 ώρες.

2. Πιέστε επανειλημμένα το πλήκτρο θερμοκρασίας + ή - για να ρυθμίσετε την ώρα που θέλετε να ενεργοποιηθεί η μονάδα.
3. Η λειτουργία **TIMER ON** (Χρονοδιακόπτης ενεργοποίησης) θα ενεργοποιηθεί μετά από 3 δευτερόλεπτα. Στη συνέχεια, η ψηφιακή οθόνη του τηλεχειριστηρίου θα επανέλθει στην ένδειξη θερμοκρασίας. Η ένδειξη  παραμένει αναμμένη και η συγκεκριμένη λειτουργία είναι ενεργοποιημένη.

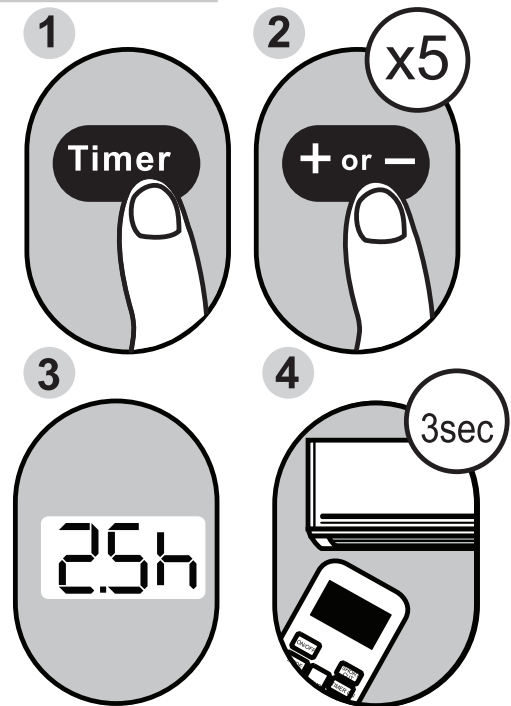

Παράδειγμα: Ρύθμιση της μονάδας για ενεργοποίηση μετά από 2,5 ώρες.

Λειτουργία **TIMER OFF** (Απενεργοποίηση Χρονοδιακόπτη)

Η λειτουργία **TIMER OFF** (Απενεργοποίηση Χρονοδιακόπτη) επιτρέπει τον ορισμό ενός χρονικού διαστήματος μετά το οποίο η μονάδα θα απενεργοποιηθεί αυτόματα, π.χ. αφού ξυπνήσετε.

1. Πιέστε το πλήκτρο **Timer**. Θα εμφανιστεί η ένδειξη της απενεργοποίησης του χρονοδιακόπτη  και θα αρχίσει να αναβοσβήνει. Από προεπιλογή, στην οθόνη θα εμφανιστεί το τελευταίο χρονικό διάστημα που είχατε ορίσει μαζί με την ένδειξη "h" (ώρες).

Σημείωση: Αυτός ο αριθμός υποδεικνύει το χρονικό διάστημα μετά από την τρέχουσα ώρα, στο οποίο θέλετε να απενεργοποιηθεί η μονάδα. Για παράδειγμα, αν ρυθμίσετε την απενεργοποίηση χρονοδιακόπτη στις 5 ώρες, θα εμφανιστεί στην οθόνη η ένδειξη "5.0h" και η μονάδα θα απενεργοποιηθεί μετά από 5 ώρες.

2. Πιέστε επανειλημμένα το πλήκτρο θερμοκρασίας + ή - για να ρυθμίσετε την ώρα

που θέλετε να απενεργοποιηθεί η μονάδα.
3. Η λειτουργία **TIMER OFF** (Απενεργοποίηση Χρονοδιακόπτη) θα ενεργοποιηθεί μετά από 3 δευτερόλεπτα. Στη συνέχεια, η ψηφιακή οθόνη του τηλεχειριστηρίου θα επανέλθει στην ένδειξη θερμοκρασίας. Η ένδειξη  παραμένει αναμμένη και η συγκεκριμένη η λειτουργία είναι ενεργοποιημένη.

ΣΗΜΕΙΩΣΗ: Όταν ρυθμίζετε τις λειτουργίες **TIMER ON** ή **TIMER OFF** για χρονικά διαστήματα έως 10 ωρών, η ρύθμιση αυξάνεται με βήματα των 30 λεπτών σε κάθε πάτημα. Για χρονικά διαστήματα από 10 έως 24 ωρών, η ρύθμιση αυξάνεται με βήματα της 1 ώρας. Ο χρονοδιακόπτης επανέρχεται στο μηδέν μετά από 24 ώρες.

Μπορείτε να απενεργοποιήσετε οποιαδήποτε από τις δύο λειτουργίες ρυθμίζοντας το χρονικό διάστημα στις "0.0h".

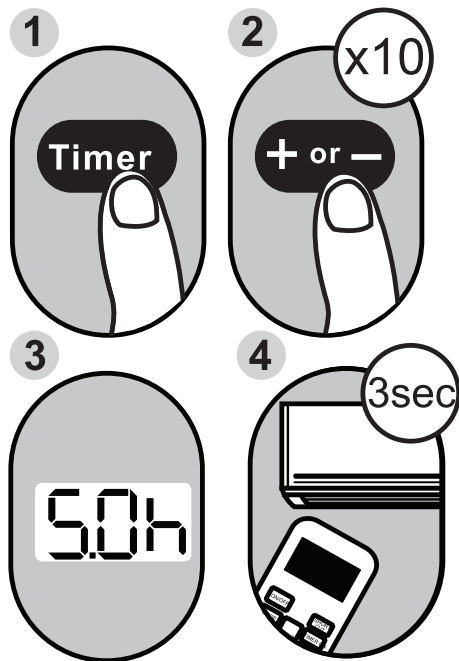

Παράδειγμα: Ρύθμιση της μονάδας για απενεργοποίηση μετά από 5 ώρες.

Ταυτόχρονη ρύθμιση ενεργοποίησης και απενεργοποίησης χρονοδιακόπτη

Λάβετε υπόψη ότι οι χρονικές περίοδοι στις οποίες ρυθμίζετε και τις δύο λειτουργίες αντιστοιχούν σε ώρες μετά από την τρέχουσα ώρα. Για παράδειγμα, έστω ότι η τρέχουσα ώρα είναι 1:00 μ.μ. και θέλετε η μονάδα να ενεργοποιηθεί αυτόματα στις 7:00 μ.μ. Θέλετε να λειτουργήσει για 2 ώρες και μετά να απενεργοποιηθεί αυτόματα στις 9:00 μ.μ.

Κάντε τα εξής:

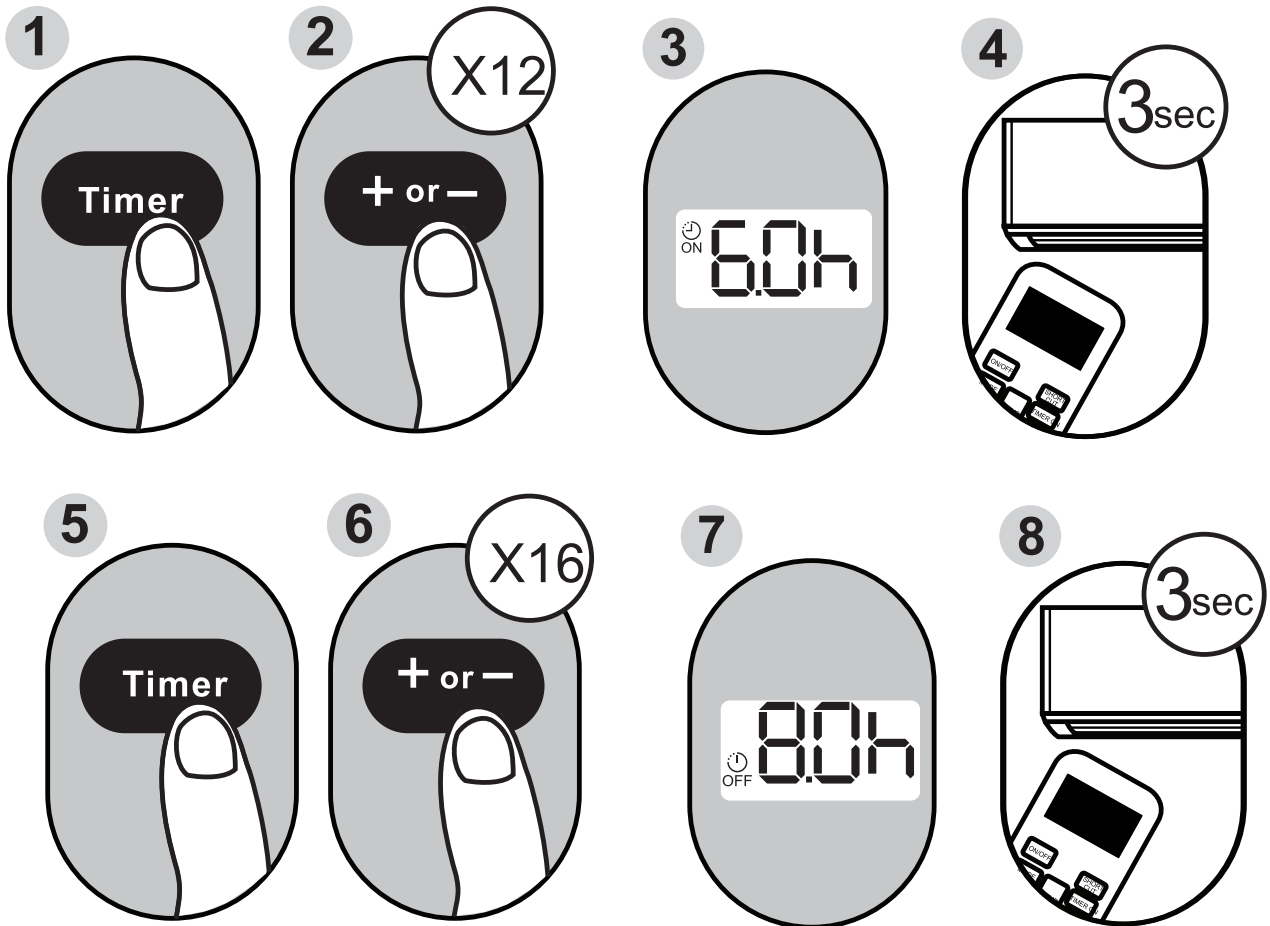

Παράδειγμα: Ρύθμιση της μονάδας για ενεργοποίηση μετά από 6 ώρες, λειτουργία για 2 ώρες και απενεργοποίηση (δείτε την παρακάτω εικόνα)

Οθόνη του τηλεχειριστηρίου

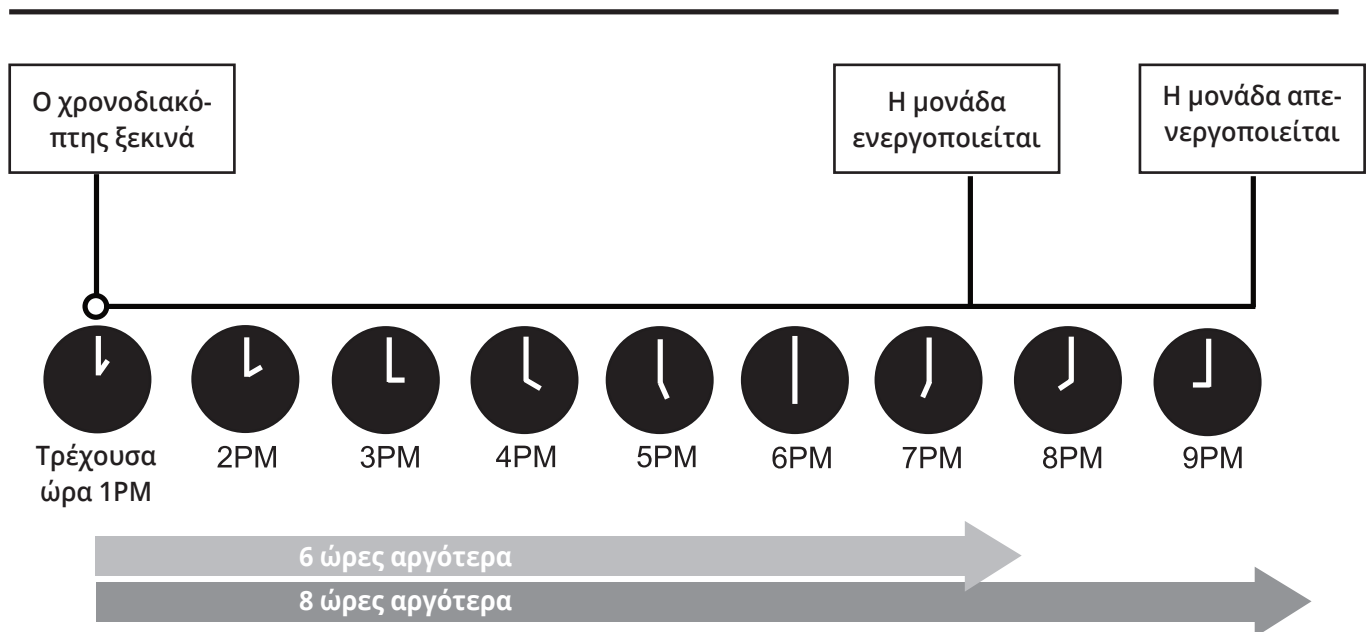
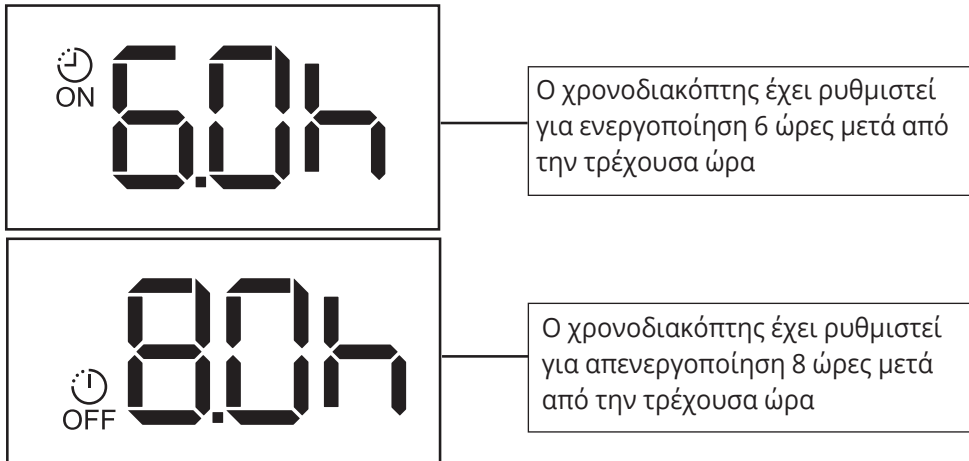

Χρήση των προηγμένων λειτουργιών

ΛΕΙΤΟΥΡΓΙΑ SLEEP (ΥΠΝΟΥ)

Η λειτουργία SLEEP (Υπνου) χρησιμοποιείται για μείωση της χρησιμοποιούμενης ενέργειας όταν κοιμάστε (και δεν χρειάζεστε τις ίδιες ρυθμίσεις θερμοκρασίας για να νιώθετε συνεχώς άνετα). Η λειτουργία αυτή ενεργοποιείται μόνο μέσω του τηλεχειριστήριου. Για λεπτομέρειες, ανατρέξτε στην ενότητα “Λειτουργία ύπνου” στο “ΕΓΧΕΙΡΙΔΙΟ ΧΡΗΣΗΣ”

Σημείωση: Η λειτουργία SLEEP (Υπνου) δεν είναι διαθέσιμη στις λειτουργίες FAN (Ανεμιστήρας) ή DRY (Αφύγρανση).

ΛΕΙΤΟΥΡΓΙΑ TURBO (TURBO/FRESH)

Η λειτουργία TURBO αναγκάζει τη μονάδα να καταβάλει ιδιαίτερη προσπάθεια για να φτάσει στην τρέχουσα ρυθμισμένη θερμοκρασία μέσα στο συντομότερο χρονικό διάστημα.

- Όταν επιλέγετε τη ρύθμιση TURBO στη λειτουργία COOL (Ψύξη), η μονάδα αρχίζει να διοχετεύει στο χώρο κρύο αέρα με την μέγιστη ταχύτητα, για να ξεκινήσει άμεσα η διαδικασία ψύξης.
- Όταν επιλέγετε τη ρύθμιση TURBO στη λειτουργία HEAT (Θέρμανση), στις μονάδες με ηλεκτρικό θερμαντήρα ενεργοποιείται ο θερμαντήρας και ξεκινά άμεσα η διαδικασία θέρμανσης.
- Αν κρατήσετε πατημένο το πλήκτρο Turbo/Fresh για 2 δευτερόλεπτα, θα ενεργοποιηθεί η λειτουργία Fresh (Καθαρισμού του αέρα). Θα ενεργοποιηθεί ο ιονιστής/συλλέκτης σκόνης με πλάσμα (ανάλογα με το μοντέλο), ο οποίος συμβάλλει στην απομάκρυνση της γύρης και των ρύπων από τον αέρα (μόνο στο μοντέλο RG66B4(2H)/BGEF).

ΛΕΙΤΟΥΡΓΙΑ FOLLOW ME (Ακολουθήση)

Η λειτουργία Follow me (Ακολουθήση) επιτρέπει στο τηλεχειριστήριο να μετρά τη θερμοκρασία στο σημείο που βρίσκεται και να στέλνει το σχετικό σήμα στο κλιματιστικό ανά 3 λεπτά.

Όταν χρησιμοποιούνται οι λειτουργίες AUTO (Αυτόματη), COOL (Ψύξη) ή HEAT (Θέρμανση), η μέτρηση της θερμοκρασίας περιβάλλοντος από το τηλεχειριστήριο (αντί από την ίδια την εσωτερική μονάδα) επιτρέπει στο κλιματιστικό να βελτιστοποιεί τη θερμοκρασία γύρω σας και να εξασφαλίζει μέγιστη άνεση.

ΛΕΙΤΟΥΡΓΙΑ SELF CLEAN (ΑΥΤΟΚΑΘΑΡΙΣΜΟΥ)

Στην υγρασία που συγκεντρώνεται γύρω από τον εναλλάκτη θερμότητας της μονάδας, μπορεί να αναπτυχθούν αερομεταφερόμενα βακτηρίδια. Με κανονική χρήση, το μεγαλύτερο μέρος αυτής της υγρασίας εξατμίζεται από τη μονάδα.

Όταν ενεργοποιείται η λειτουργία αυτοκαθαρισμού, η μονάδα καθαρίζεται αυτόματα. Ο καθαρισμός θα διαρκέσει 30 λεπτά και στη συνέχεια η μονάδα θα απενεργοποιηθεί αυτόματα. Μπορείτε να χρησιμοποιείτε τη λειτουργία αυτοκαθαρισμού όσο συχνά θέλετε.

Σημείωση: Αυτή η λειτουργία ενεργοποιείται μόνο όταν το κλιματιστικό είναι στη λειτουργία COOL (Ψύξη) ή DRY (Αφύγρανση).

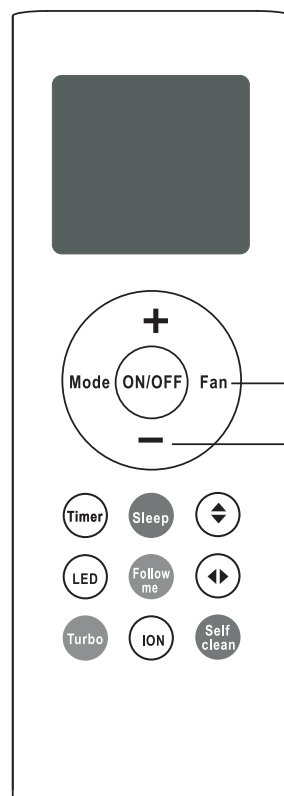

Κρατήστε πατημένο το πλήκτρο Fan (Ανεμιστήρας) για 2 δευτερόλεπτα, για να ενεργοποιήσετε την αθόρυβη λειτουργία

Πιέστε αυτό το πλήκτρο δύο φορές μέσα σε ένα δευτερόλεπτο για να ενεργοποιήσετε τη λειτουργία θέρμανσης 8°C.

Χρήση των προηγμένων λειτουργιών

ΑΘΟΥΡΥΒΗ ΛΕΙΤΟΥΡΓΙΑ

Κρατήστε πατημένο το πλήκτρο ρύθμισης της ταχύτητας του ανεμιστήρα για 2 δευτερόλεπτα, για να ενεργοποιήσετε/ακυρώσετε τη λειτουργία Silent (Αθόρυβη). Λόγω της χαμηλής συχνότητας λειτουργίας του συμπιεστή, μπορεί να προκύψει ανεπαρκής ψύξη ή θέρμανση (ισχύει για τα κλιματιστικά με δυνατότητα αθόρυβης λειτουργίας).

ΡΥΘΜΙΣΗ SWING

Πλήκτρο ◀▶

Χρησιμοποιείται για να θέσει σε κίνηση ή να σταματήσει την κάθετη κίνηση των περσίδων και να ορίσει την επιθυμητή κατεύθυνση της κυκλοφορίας αέρα από τα αριστερά προς τα δεξιά. Η γωνία των κάθετων περσίδων μεταβάλλεται κατά έξι (6) μοίρες με κάθε πάτημα. Εάν κρατήσετε το πλήκτρο πατημένο για περισσότερα από δύο (2) δευτερόλεπτα ενεργοποιείται η αυτόματη λειτουργία κάθετης μετακίνησης των περσίδων (auto swing).

Πλήκτρο ◀▶

Χρησιμοποιείται για να θέσει σε κίνηση ή να σταματήσει την οριζόντια κίνηση των περσίδων ή να ορίσει την επιθυμητή κατεύθυνση της κυκλοφορίας αέρα. Η γωνία των περσίδων μεταβάλλεται κατά έξι (6) μοίρες με κάθε πάτημα. Εάν κρατήσετε το πλήκτρο πατημένο για περισσότερα από δύο (2) δευτερόλεπτα ενεργοποιείται η αυτόματη κάθετη λειτουργία των περσίδων.

ΛΕΙΤΟΥΡΓΙΑ ΘΕΡΜΑΝΣΗΣ 8°C

Όταν το κλιματιστικό είναι στη λειτουργία θέρμανσης με τη θερμοκρασία ρυθμισμένη στους 17°C, πατήστε δύο φορές το πλήκτρο - μέσα σε ένα δευτερόλεπτο για να ενεργοποιήσετε τη λειτουργία θέρμανσης 8 βαθμών. Η μονάδα θα λειτουργήσει με ρύθμιση θερμοκρασίας 8°C. Στην οθόνη της εσωτερικής μονάδας θα εμφανιστεί η ένδειξη "FP".

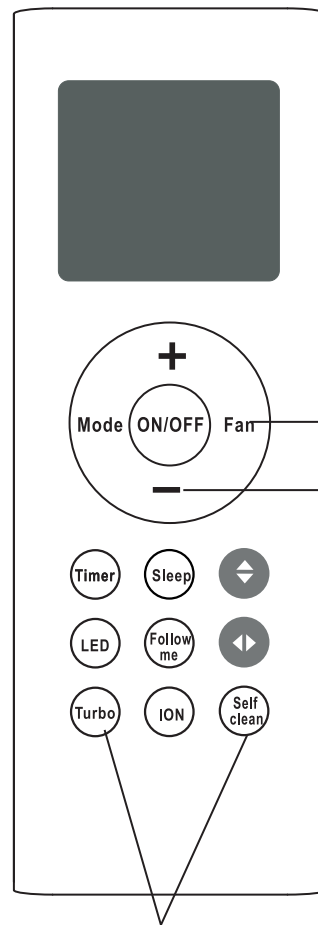

Κρατήστε πατημένο το πλήκτρο Fan (Ανεμιστήρας) για 2 δευτερόλεπτα, για να ενεργοποιήσετε την αθόρυβη λειτουργία

Πιέστε αυτό το πλήκτρο δύο φορές μέσα σε ένα δευτερόλεπτο για να ενεργοποιήσετε τη λειτουργία θέρμανσης 8°C.

Κρατήστε τα πατημένα μαζί για ένα δευτερόλεπτο, για να ενεργοποιήσετε τη λειτουργία LOCK (Κλειδώμα)

ΛΕΙΤΟΥΡΓΙΑ LOCK (ΚΛΕΙΔΩΜΑ)

Πατήστε ταυτόχρονα τα κουμπιά Turbo και Self clean για ένα δευτερόλεπτο, για να κλειδώσετε ή να ξεκλειδώσετε το πληκτρολόγιο.

Όλες οι εικόνες στο παρόν εγχειρίδιο εξυπηρετούν επεξηγηματικούς σκοπούς.
Το προϊόν που προμηθευτήκατε μπορεί να εμφανίζει ορισμένες διαφορές ως προς το σχήμα,
ωστόσο οι λειτουργίες και τα χαρακτηριστικά παραμένουν ίδια.
Η εταιρεία δεν φέρει ευθύνη για τυχόν τυπογραφικά λάθη. Ο σχεδιασμός και οι προδιαγραφές
του προϊόντος μπορεί να τροποποιηθούν χωρίς προηγούμενη ειδοποίηση με σκοπό τη βελτίωση
των προϊόντων.
Για λεπτομέρειες, απευθυνθείτε στον κατασκευαστή στο 211 300 3300 ή στον αντιπρόσωπο.
Τυχόν ενημερώσεις του εγχειρίδιου θα αναρτηθούν στην ιστοσελίδα του κατασκευαστή,
παρακαλούμε να ελέγξετε για την πιο πρόσφατη έκδοση.



Σαρώστε εδώ για να κατεβάσετε την τελευταία έκδοση του εγχειριδίου.
www.inventoraircondition.gr/media-library

CUPRINS

Specificații telecomandă.....	31
Funcțiile butoanelor	32
Manevrarea telecomenzii	33
Indicatorii de ecran LCD de la distanță	34
Modul de utilizare a funcțiilor de bază.....	35
Modul de utilizare a funcțiilor avansate	42

Specificații telecomandă

Model	RG66A/BGEF
Tensiune nominală	3.0V (baterii R03/LR03X2)
Distanță recepție semnal	8m
Ambient	-5°C~60°C(23°F~140°F)

NOTĂ:

- Designul butoanelor se bazează pe un model tipic și poate fi ușor diferit de cel real pe care l-ați cumpărat, forma reală va prevala.
- Toate funcțiile descrise sunt realizate de unitate. Dacă unitatea nu are această funcție, nu se întâmplă nicio operație corespunzătoare atunci când apăsați butonul respectiv de pe telecomandă.
- Unde există diferențe mari între ilustrațiile telecomenzii și MANUALUL DE UTILIZARE sau descrierea funcției, descrierea MANUALULUI DE UTILIZARE va prevala.

Funcțiile butoanel

Înainte de a începe să utilizați noul aparat de aer condiționat, asigurați-vă că vă familiarizați cu telecomanda acestuia. Cele ce urmează sunt o scurtă prezentare a telecomenzii. Pentru instrucțiuni privind modul de funcționare a aparatului dvs. de aer condiționat, consultați secțiunea **Modul de utilizare a funcțiilor de bază/ avansate** din prezentul manual.

NOTĂ: Nu selectați modul HEAT (încălzire) dacă aparatul pe care l-ați cumpărat are doar modul de răcire. Modul de încălzire nu este acceptat de aparatul doar cu răcire.

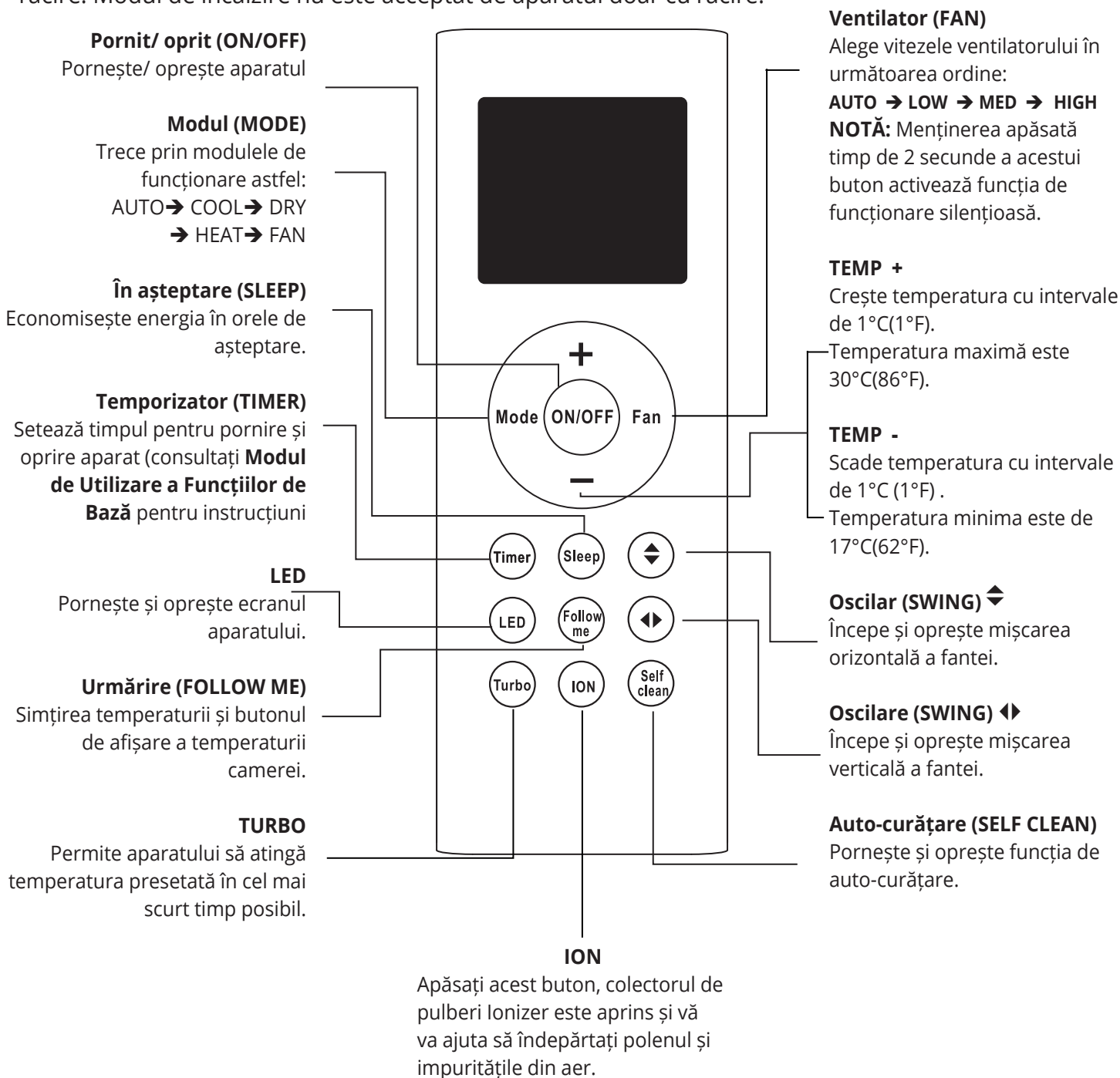

MONTEAO: RG66A/BGEF

MANEVRAREA TELECOMENZII

NU ȘTIȚI CE FACE O ANUMITĂ FUNCȚIE?

Consultați secțiunile **Modul de Utilizare a Funcțiilor de Bază și Modul de Utilizare a Funcțiilor Avansate** ale acestui manual pentru o descriere detaliată a modului de utilizare a aparatului dvs. de aer condiționat.

NOTĂ SPECIALĂ

- Butoanele de pe aparatul dvs. pot fi ușor diferite de cele prezentate aici.
- Dacă unitatea interioară nu are o anumită funcție, apăsarea respectivului buton de pe telecomandă nu va avea niciun efect.

INSERAREA ȘI ÎNLOCUIREA BATERIILOR

Aparatul dvs. de aer condiționat are două baterii AAA. Puneți bateriile în telecomandă înainte de utilizare:

1. Înlăturați capacul din partea de spate jos a telecomenzii, deschizând compartimentul bateriilor.
2. Inserați bateriile, având grijă să puneți capetele cu plus (+) și minus (-) corect în compartimentul pentru baterii.
3. Puneți la loc capacul.

INSERAREA ȘI ÎNLOCUIREA BATERIILOR

Aparatul dvs. de aer condiționat are două baterii AAA. Puneți bateriile în telecomandă înainte de utilizare:

1. Înlăturați capacul din partea de spate jos a telecomenzii, deschizând compartimentul bateriilor.
2. Inserați bateriile punând capetele cu plus (+) și minus (-) corect în compartimentul pentru baterii.
3. Puneți la loc capacul.

NOTE DESPRE BATERII

Pentru o performanță optimă a produsului:

- Nu amestecați bateriile vechi cu cele noi sau bateriile de diferite feluri.
- Nu lăsați bateriile în telecomandă dacă nu urmează a fi utilizate pentru mai mult de 2 luni.

ARUNCAREA BATERIILOR

Nu aruncați bateriile ca și gunoi menajer. Respectați legile locale pentru aruncarea adecvată a bateriilor.

SFATURI UTILIZARE TELECOMANDĂ

- Telecomanda trebuie să fie la maxim 8 metri de aparat.
- Aparatul va scoate un sunet de bip când se primește semnalul de la telecomandă.
- Perdelele, alte materiale și lumina directă a soarelui pot interfera cu receptorul de semnal infraroșu.
- Scoateți bateriile dacă telecomanda nu va fi utilizată mai mult de 2 luni.

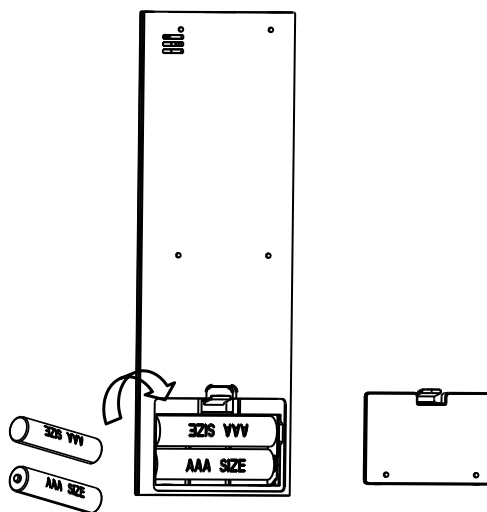

Înlăturați capacul din spate pentru a pune bateriile

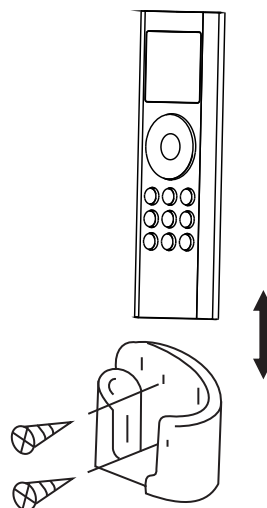

Puneți telecomanda în suportul acesteia

Indicatori de ecran LCD de la distanță

Informațiile sunt afișate când telecomanda este pornită.

Indicatorul de Transmisie

Se aprinde când telecomanda transmite semnal la aparat

Indicator blocare

Se aprinde când este activată funcția blocare.

Afișaj MODUL (MODE)

Afișează modulul curent incluzând:



Afișaj temporizator pornire (TIMER ON)

Afișează când este setat temporizatorul de pornire

Afișaj temporizator oprire (TIMER OFF)

Afișează când este setat temporizatorul de oprire

 Afișare Funcția silențioasă

 Afișare funcție urmărire (Follow me)

 Indisponibilă pentru acest aparat

 Indisponibilă pentru acest aparat

 Afișare modul în așteptare (SLEEP)

Afișaj Pornit/ Oprit (ON/OFF)

Apare când aparatul este pornit și dispare când este oprit.



Nu este disponibilă pentru acest aparat

Afișare baterie

Detectare baterie scăzută

Afișare temperatură/ temporizator

Afișează temperatura setată implicit sau setarea de timp la utilizarea funcțiilor temporizator pornit/oprit

• Interval temperatură: 17°C-30°C.

• Interval setare temporizator: 0-24 ore

Acest afișaj este gol când funcționează în modul Ventilare (FAN).

Afișare viteză ventilator

Afișează viteza de ventilare:

 Viteză mică (LOW)

 Viteză medie (MEDIUM)

 Viteză mare (HIGH)

 Viteză automată ventilator (AUTO)

Această viteză nu poate fi ajustată în modulul AUTO sau Dezumidificare (DRY).

Notă:

Toți indicatorii prezentați în figură sunt în scopul unei prezentări clare. Însă, în timpul funcționării reale, pe ecran se afișează numai iconițele funcționale relative.

Modul de utilizare a funcțiilor de bază

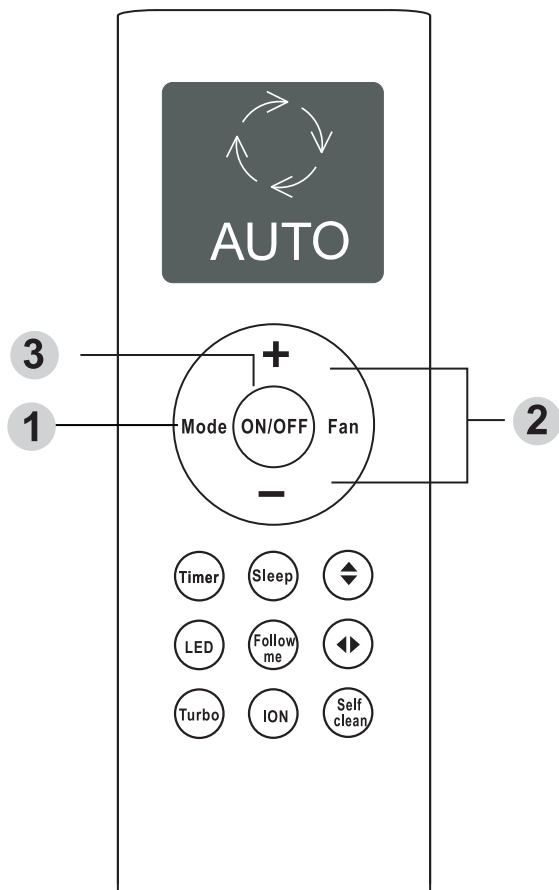

SETAREA TEMPERATURII

Intervalul temperaturii de funcționare este între 16-30°C/60-86°F. Puteți crește sau scădea temperatura setată cu intervale de 0.5°C/1°F.

FUNȚIONAREA AUTOMATĂ (AUTO)

În modulul **AUTO** aparatul va alege automat modulul RĂCIRE (COOL), VENTILARE (FAN), ÎNCĂLZIRE (HEAT) sau DEZUMIDIFICARE (DRY) pe baza temperaturii setate.

1. Apăsați butonul MODUL (**MODE**) pentru a alege modulul AUTO.
2. Setări temperatura dorită cu ajutorul butonului Temp + sau Temp - .
3. Apăsați butonul Pornire/ Opreire (**ON/OFF**) pentru a porni aparatul.

NOTĂ: VITEZA DE VENTILARE nu poate fi setată în modulul AUTO.

FUNȚIONARE RĂCIRE (COOL)

1. Apăsați butonul MODUL (**MODE**) pentru a alege funcția de răcire (**COOL**).
2. Setări temperatura dorită apăsând butonul **Temp +** sau **Temp -** .
3. Apăsați butonul Ventilare (**FAN**) pentru a alege viteza de ventilare.
4. Apăsați butonul Pornire/ Opreire (**ON/OFF**) pentru a porni aparatul.

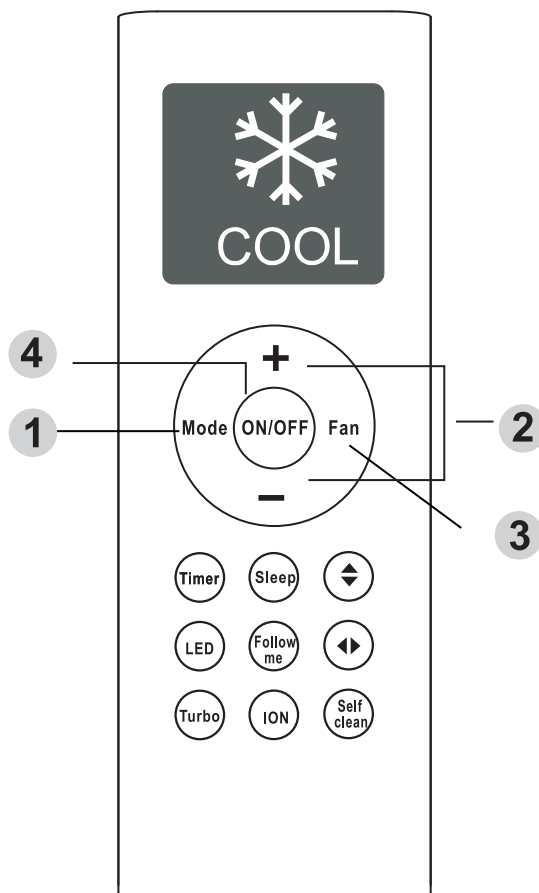

Modul de utilizare a funcțiilor de bază

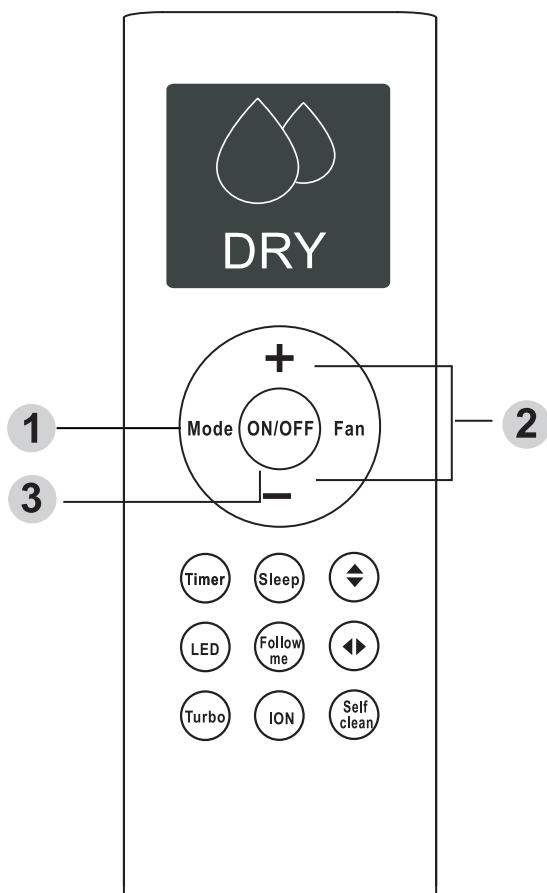

FUNȚIONARE DEZUMIDIFICARE (DRY)

1. Apăsați butonul MODUL (MODE) pentru a alege modul Dezumidificare (**DRY**).
2. Setăți temperatura dorită cu ajutorul butonului **Temp +** sau **Temp -**.
3. Apăsați butonul Pornire/ Opreire (**ON/OFF**) pentru a porni aparatul.

NOTĂ: VITEZA DE VENTILARE nu poate fi setată în modulul AUTO.

FUNȚIONAREA VENTILATORULUI (FAN)

1. Apăsați butonul MODUL (MODE) pentru a alege modul VENTILARE (FAN).
2. Apăsați butonul **FAN** pentru a alege viteza de ventilare.
3. Apăsați butonul Pornire/ Opreire (**ON/OFF**) pentru a porni aparatul.

NOTĂ: Nu puteți seta temperatura în modulul VENTILARE (FAN). Ca urmare, ecranul LCD al telecomenzii nu va afișa temperatura.

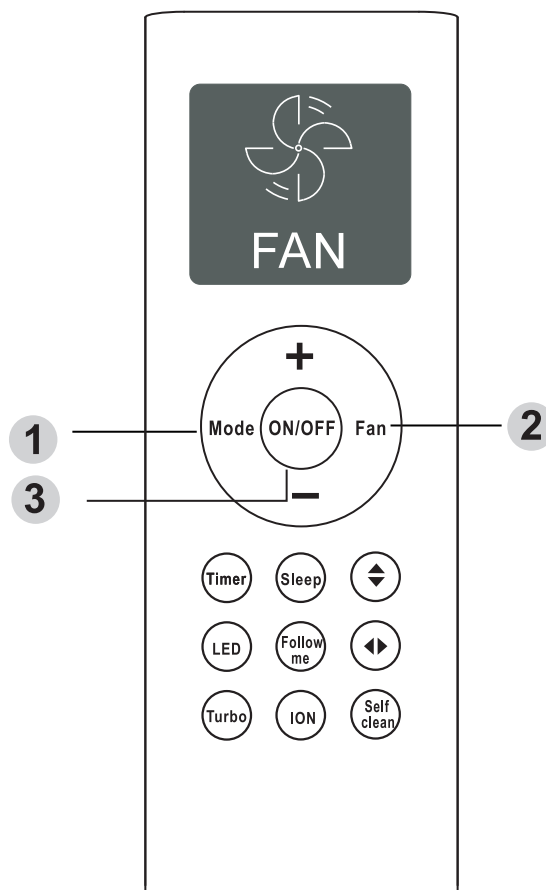

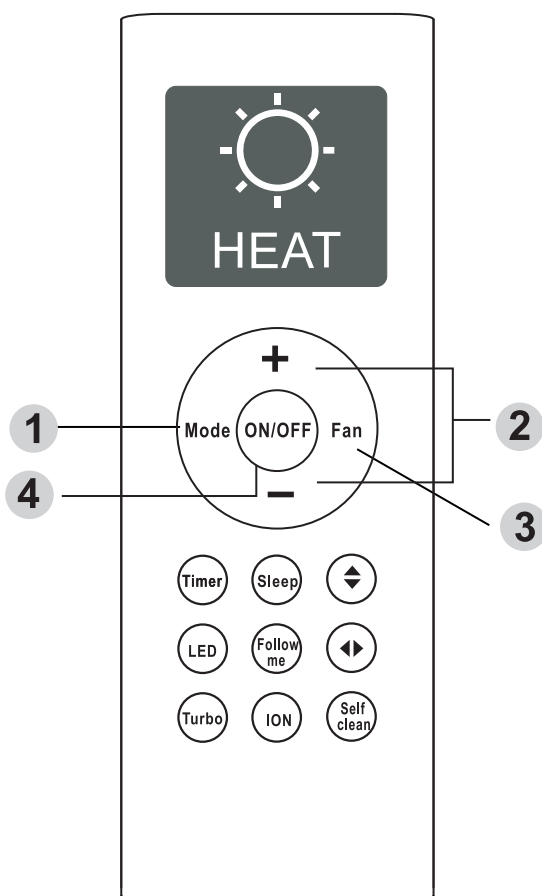

FUNȚIONARE ÎNCĂLZIRE (HEAT)

1. Apăsați butonul MODUL (MODE) pentru a alege modulul ÎNCĂLZIRE (HEAT).
2. Setări temperatura dorită cu ajutorul butonului **Temp +** sau **Temp -**.
3. Apăsați butonul **FAN** pentru a alege viteza de ventilare.
4. Apăsați butonul Pornire/ Opreire (**ON/OFF**) pentru a porni aparatul.

NOTĂ: Pe măsură ce temperatura exterioară scade, performanța aparatului dvs. în funcția Încălzire poate fi afectată. În astfel de cazuri, recomandăm utilizare aparatului de aer condiționat împreună cu alte dispozitive de încălzire.

Setare funcție TEMPORIZATOR

Aparatul dvs. de aer condiționat are două funcții legate de timp:

- **Temporizator Pornire (TIMER ON)** - setează timpul după care aparatul va porni automat.
- **Temporizator Opreire (TIMER OFF)** - setează timpul după care aparatul se va opri automat.

Funcția Temporizator Pornire (TIMER ON)

Funcția **Temporizator pornire (TIMER ON)** vă permite setarea unei perioade de timp după care aparatul va porni automat, ca de exemplu când vă întoarceți de la serviciu.

1. Apăsați butonul Temporizator (Timer), indicatorul  de temporizator pornire (Timer on) este afișat și se aprinde intermitent. Implicit, ultima perioadă setată și „h” (ce indică ora) vor apărea pe ecran.

NOTĂ: Acest număr indică durata de timp după ora curentă la care vreți să pornească aparatul. De exemplu, dacă setați temporizatorul de pornire la 2,5 ore, „2.5h” va apărea pe ecran iar aparatul va porni după 2,5 ore.

2. Apăsați butonul **Temp +** sau **Temp -** în mod repetat pentru a seta ora la care vreți să pornească aparatul.
3. Așteptați 3 secunde, apoi funcția Temporizator Pornire se va activa. Afișajul digital de pe telecomandă va reveni la afișarea temperaturii. Indicatorul  rămâne aprins și funcția este activată.

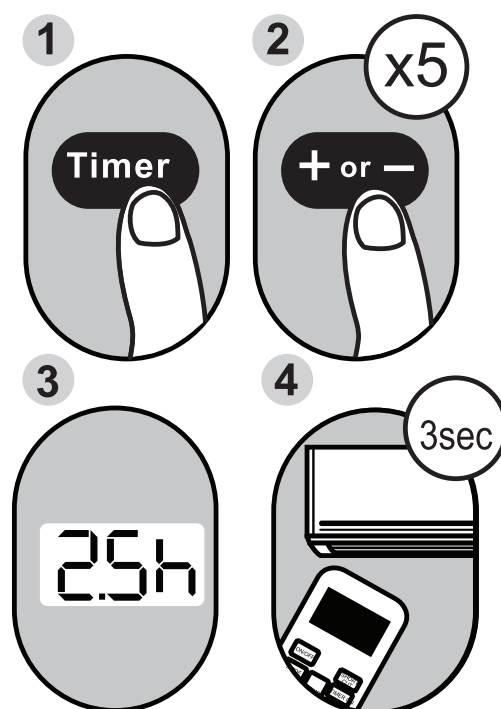

Exemplu: Setarea aparatului pentru pornire peste 2,5 ore.

Funcția Temporizator Opreire (TIMER OFF)

Funcția **Temporizator oprire (TIMER OFF)** vă permite setarea unei perioade de timp după care aparatul se va opri automat, ca de exemplu când vă treziți.

1. Apăsați butonul Temporizator (Timer), iar indicatorul Temporizator Opreire (Timer Off) va fi afișat și se va aprinde intermitent. Implicit, ultima perioadă setată și „h” (ce indică ora) vor apărea pe ecran.

Notă: Acest număr indică durata de timp după ora curentă la care vreți să se oprească aparatul. De exemplu, dacă setați Temporizatorul oprire pentru 5 ore, „5.0h” va apărea pe ecran, iar aparatul se va opri după 5 ore.

2. Apăsați butoanele Temp + sau Temp - în mod repetat pentru a seta ora la care vreți ca aparatul să se oprească.
3. Așteptați 3 secunde, apoi funcția Temporizator Opreire (TIMER OFF) va fi activată. Ecranul digital de pe telecomandă va reveni la afișarea temperaturii. Indicatorul . Indicatorul  rămâne aprins iar această funcție este activată.

NOTĂ: La setarea funcțiilor Temporizator pornire sau Temporizator oprire, până la 10 ore, timpul va crește cu intervale de 30 minute la fiecare apăsare. După 10 ore și până la 24, va crește cu intervale de 1 oră. Temporizatorul va reveni la zero după 24 ore.

Puteți să opriți oricare din funcții prin setarea temporizatorului la „0.0h”.

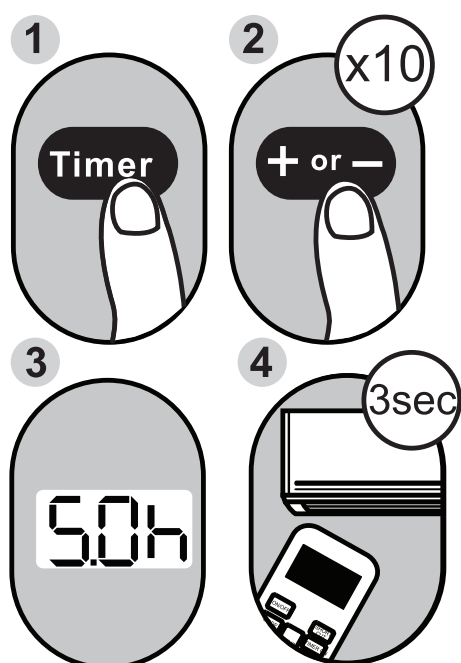

Exemplu: Setarea aparatului să se oprească după 5 ore.

Setarea funcțiilor Temporizator Pornire (TIMER ON) și Temporizator Opreire (TIMER OFF) în același timp

Rețineți că perioadele de timp setate pentru ambele funcții se referă la numărul de ore după ora curentă. De exemplu, să zicem că ora curentă este 1:00 PM, și vreți ca aparatul să pornească automat la ora 7:00 PM. Vreți să funcționeze timp de 2 ore și apoi să se oprească automat la 9:00 PM.

Faceți următoarele:

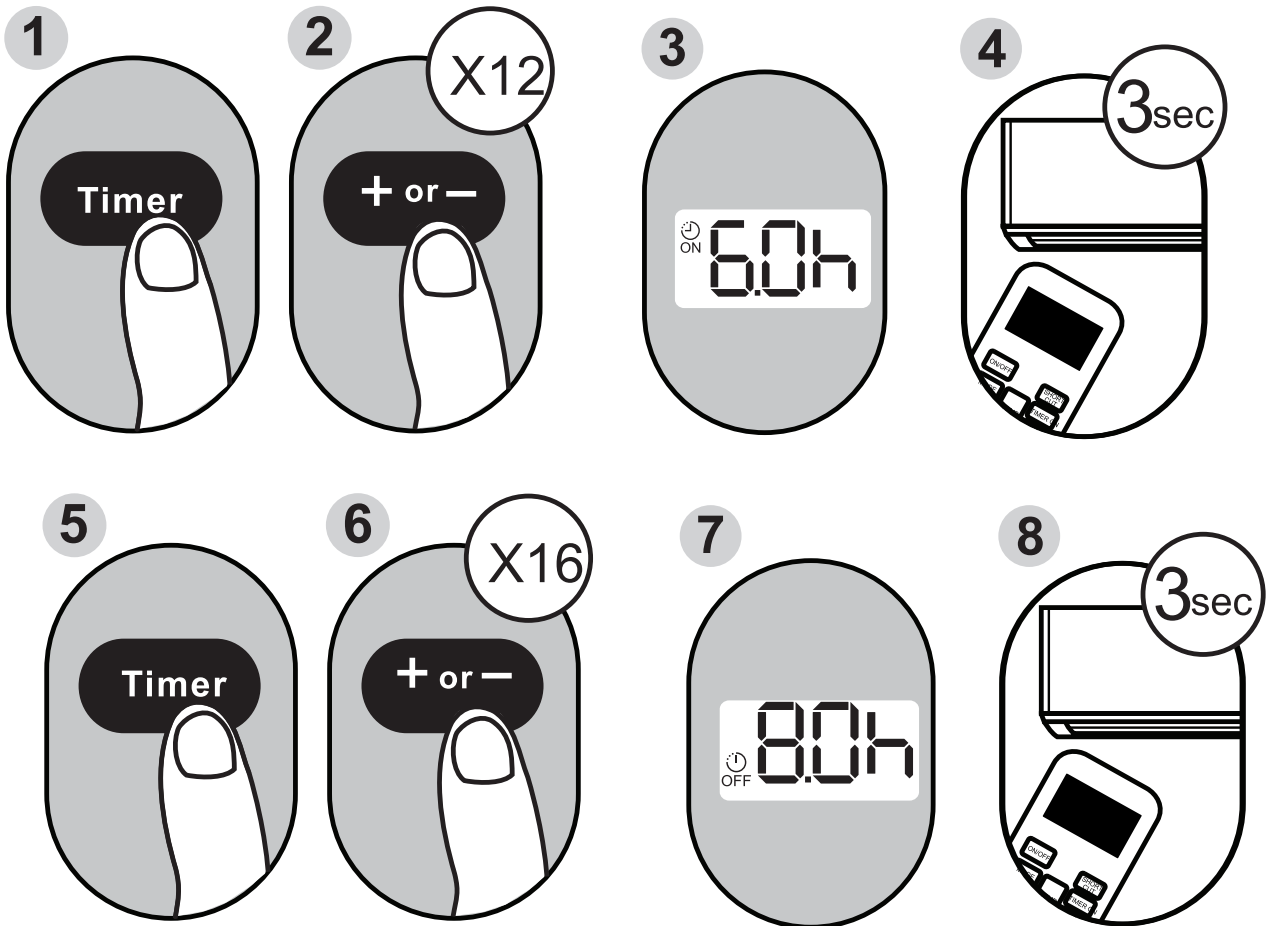

Exemplu: Setarea aparatului să pornească după 6 ore, să funcționeze 2 ore și apoi să se oprească (vedeți imaginea de mai jos)

Ecranul telecomenzii

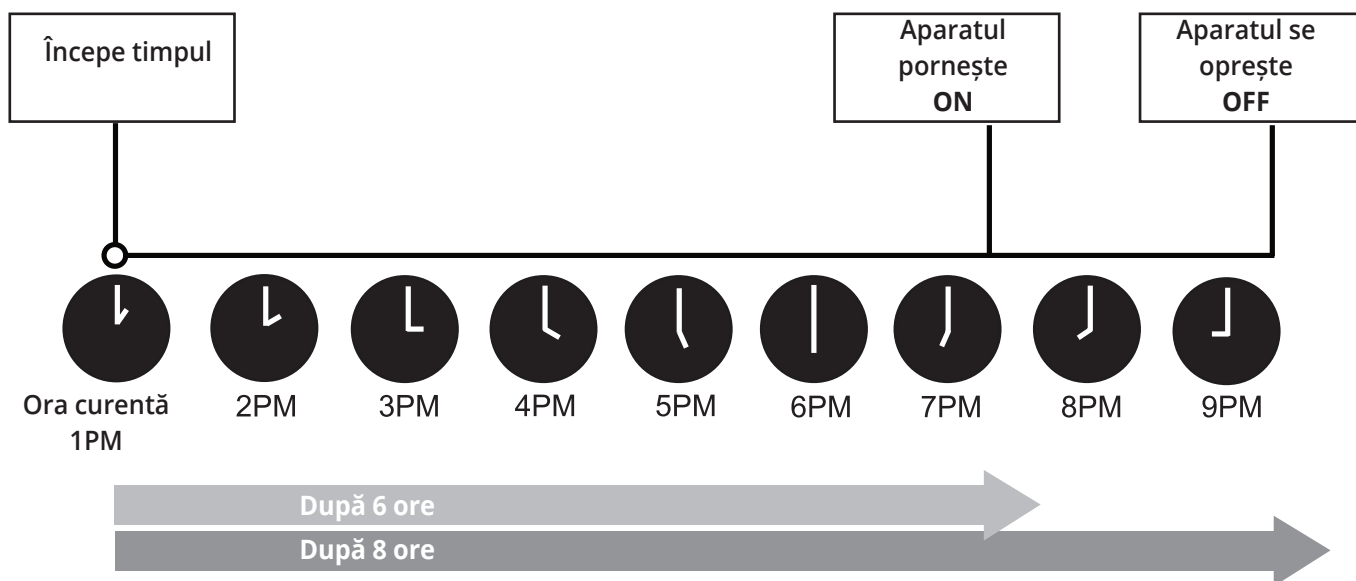
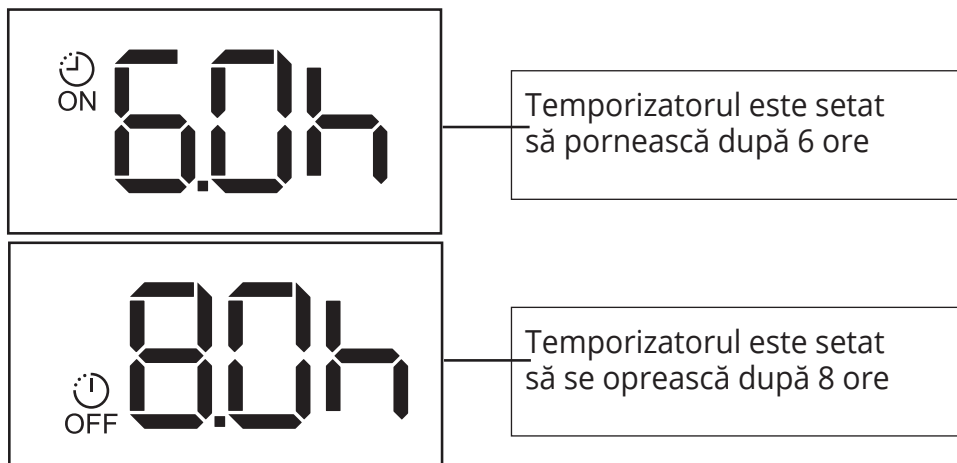

Modul de utilizare a funcțiilor avansate

FUNCȚIA ÎN AȘTEPTARE (SLEEP)

Funcția În Așteptare (SLEEP) este utilizată pentru a scădea consumul de energie în timp ce dormiți (și nu aveți nevoie de aceeași setare a temperaturii pentru confort). Această funcție poate fi activată doar prin telecomandă. Pentru detalii, consultați funcția În Așteptare din MANUALUL DE UTILIZARE.

Notă: Funcția În Așteptare (SLEEP) nu este disponibilă în modulul Ventilare (FAN) sau Dezumidificare (DRY).

FUNCȚIA TURBO

Funcția **TURBO** face ca aparatul să funcționeze din greu pentru a ajunge la temperatura prezentă în cel mai scurt timp posibil.

Când alegeți funcția **TURBO** în modulul Răcire (COOL), aparatul va sufla aer cu cea mai puternică setare de ventilare pentru a începe procesul de răcire.

Când alegeți funcția **TURBO** în modulul Încălzire (HEAT), pentru aparate cu elemente electrice de încălzire, Radiatorul se va activa și va începe procesul de încălzire.

FUNCȚIA URMĂRIRE (FOLLOW ME)

Funcția Urmărire (FOLLOW ME) permite telecomenzii să măsoare temperatura în locația curentă și să trimită semnal către aparat la intervale de 3 minute. În utilizarea modulelor Automat (AUTO), Răcire (COOL) sau Încălzire (HEAT) măsurarea temperaturii ambientale din telecomandă, în loc de aparat, va permite aparatului de aer condiționat să optimizeze temperatura din jurul dvs. pentru a asigura un confort maxim.

FUNCȚIA DE AUTO-CURĂȚARE (SELF CLEAN)

Bacteriile din aer pot crește în umiditatea care se condensează în jurul schimbătorului de căldură din aparat. La o utilizare regulată, majoritatea parte din umezeală este eliminată din aparat. Când este activată funcția Auto-curățare (Self clean), aparatul se va curăța automat. Ciclul de curățare durează 30 de minute, după care unitatea se va opri automat. Puteți folosi funcția Auto-curățare cât de des doriți.

Notă: Puteți activa această funcție doar în modulul Răcire (COOL) sau Dezumidificare (DRY).

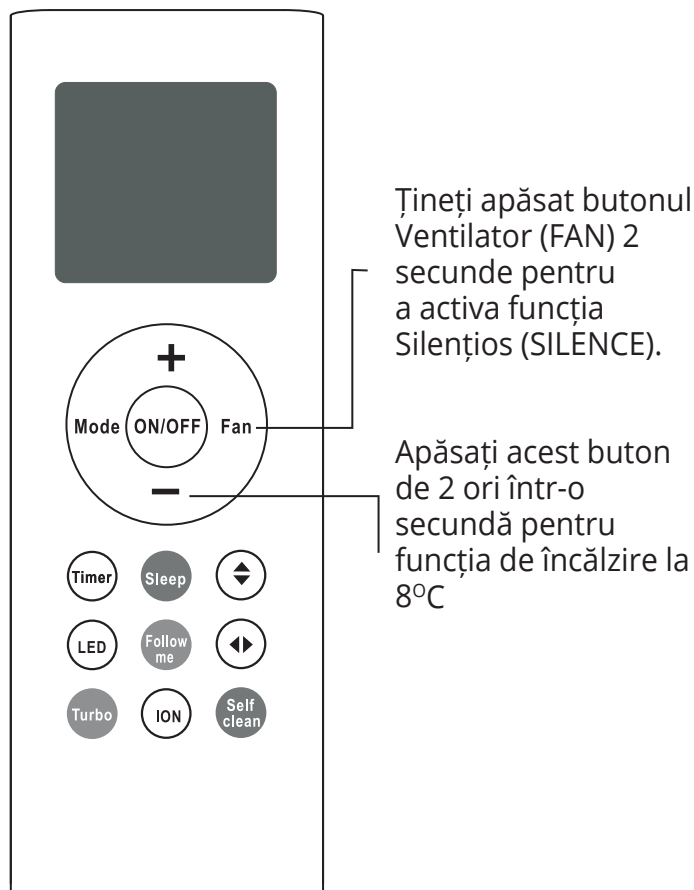

Modul de utilizare a funcțiilor avansate

FUNCȚIA SILENȚIOS (SILENCE)

Țineți apăsat butonul vitezei de Ventilare pentru 2 secunde pentru a activa/ dezactiva modulul Silențios (Silence). Datorită frecvenței joase a compresorului, aceasta poate duce la o capacitate insuficientă de răcire și încălzire. (aplicabilă doar aparatelor de aer condiționat cu funcția Silențios - Silence)

FUNCȚIA OSCILARE (SWING)

Butonul ◀▶

Utilizat pentru a porni și opri mișcarea verticală a fantei și pentru setarea direcției stânga/ dreapta dorită a fluxului de aer. Fanta verticală se schimbă cu 6 grade la fiecare apăsare. Dacă este apăsat mai mult de 2 secunde, se activează funcția automată de oscilare a fantei verticale.

Butonul ⬆⬇

Utilizat pentru a porni și opri mișcarea orizontală a fantei și pentru setarea direcției sus/ jos dorită a fluxului de aer. Fanta orizontală se schimbă cu 6 grade la fiecare apăsare. Dacă este apăsat mai mult de 2 secunde, fanta va oscila în sus și în jos în mod automat.

FUNCȚIA DE ÎNCĂLZIRE LA 8°C

Când aparatul de aer condiționat funcționează în modulul Încălzire (HEAT) cu temperatura setată de 17°C, apăsați butonul Temp - de două ori într-o secundă pentru a activa funcția de încălzire la 8 grade. Aparatul va funcționa la o temperatură setată de 8°C. Unitatea internă va afișa „FP”.

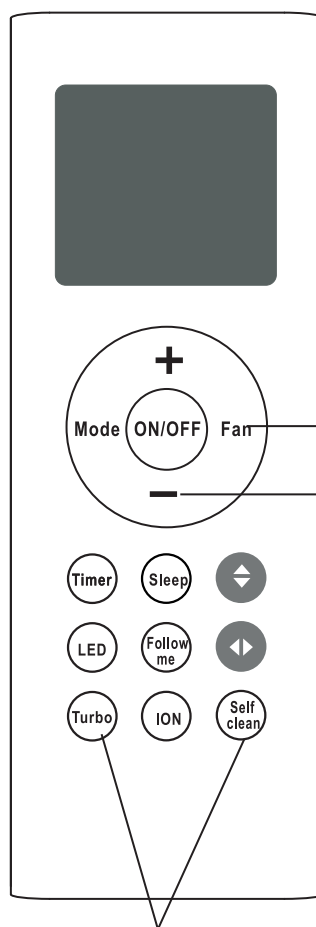

Țineți apăsat butonul Ventilator (FAN) 2 secunde pentru a activa funcția Silențios (SILENCE).

Apăsați acest buton de 2 ori într-o secundă pentru funcția de încălzire la 8°C

Apăsați o secundă în același timp pentru a activa funcția Blocare (LOCK).

FUNCȚIA BLOCARE (LOCK)

Apăsați butonul Turbo și Auto-curățare (Self clean) în același timp pentru o secundă pentru a bloca sau debloca tastatura.

Toate imaginile din acest manual, au scop pur informativ. Forma reala a produsului pe care l-ati cumparat poate fi usor diferita insa functiile si operatiile sunt aceleasi.

Compania nu isi asuma nici o responsabilitate pentru greselile de tipar. Aspectul fizic si specificatiile tehnice se pot schimba fara o notificare prealabila datorita imbunatatirii continue a echipamentelor noastre.

Pentru mai multe detalii, va rugam sa contactati producatorul la numarul de telefon: +30 211 300 3300, sau vanzatorul echipamentului. Toate actualizarile acestui manual vor fi disponibile pe website-ul nostru si va recomandam sa verificati intotdeauna pentru aparitia unei noi versiuni.



Scanati codul QR pentru a descarca ultima versiune a manualului.
www.inventoraerconditionat.ro/biblioteca-media

INHALT

Spezifikationen für die Fernbedienung.....	45
Funktionstasten.....	46
Fernbedienungsbetrieb.....	47
LCD-Anzeigen auf der Fernbedienung.....	48
Verwendung von Grundfunktionen	49
Verwendung von erweiterten Funktionen	56

Spezifikationen für die Fernbedienung

Modell	RG66A/BGEF
Nennspannung	3.0V (Batterien R03/LR03X2)
Empfangsbereich des Signals	8m
Umgebung	-5°C-60°C(23°F~140°F)

HINWEIS:

- Das Design der Tasten basiert auf dem Standardmodell und kann geringfügig vom tatsächlichen Design der Fernbedienung abweichen. Die tatsächliche Form ist vorherrschend.
- Alle beschriebenen Funktionen werden vom Gerät ausgeführt. Wenn das Gerät über keine Funktion verfügt, reagiert es nicht, wenn die entsprechende Taste auf der Fernbedienung gedrückt wird.
- Wenn bei der Beschreibung der Funktion große Unterschiede zwischen dem "Bild der Fernbedienung" und dem "BEDIENUNGSHANDBUCH" bestehen, hat die Beschreibung im "BEDIENUNGSHANDBUCH" Vorrang.

Funktionstasten

Bevor Sie Ihre neue Klimaanlage in Betrieb nehmen, machen Sie sich mit der Fernbedienung vertraut. Hier ist eine kurze Einführung in die Fernbedienung. Anweisungen zur Bedienung der Klimaanlage finden Sie im Abschnitt **Verwenden der grundlegenden/erweiterten Funktionen** dieses Handbuchs.

HINWEIS: Wählen Sie den HEAT-Modus nicht, wenn das von Ihnen erworbene Gerät nur zur Kühlung dient. Die Heizfunktion wird nicht von Geräten unterstützt, die nur zur Kühlung dienen.

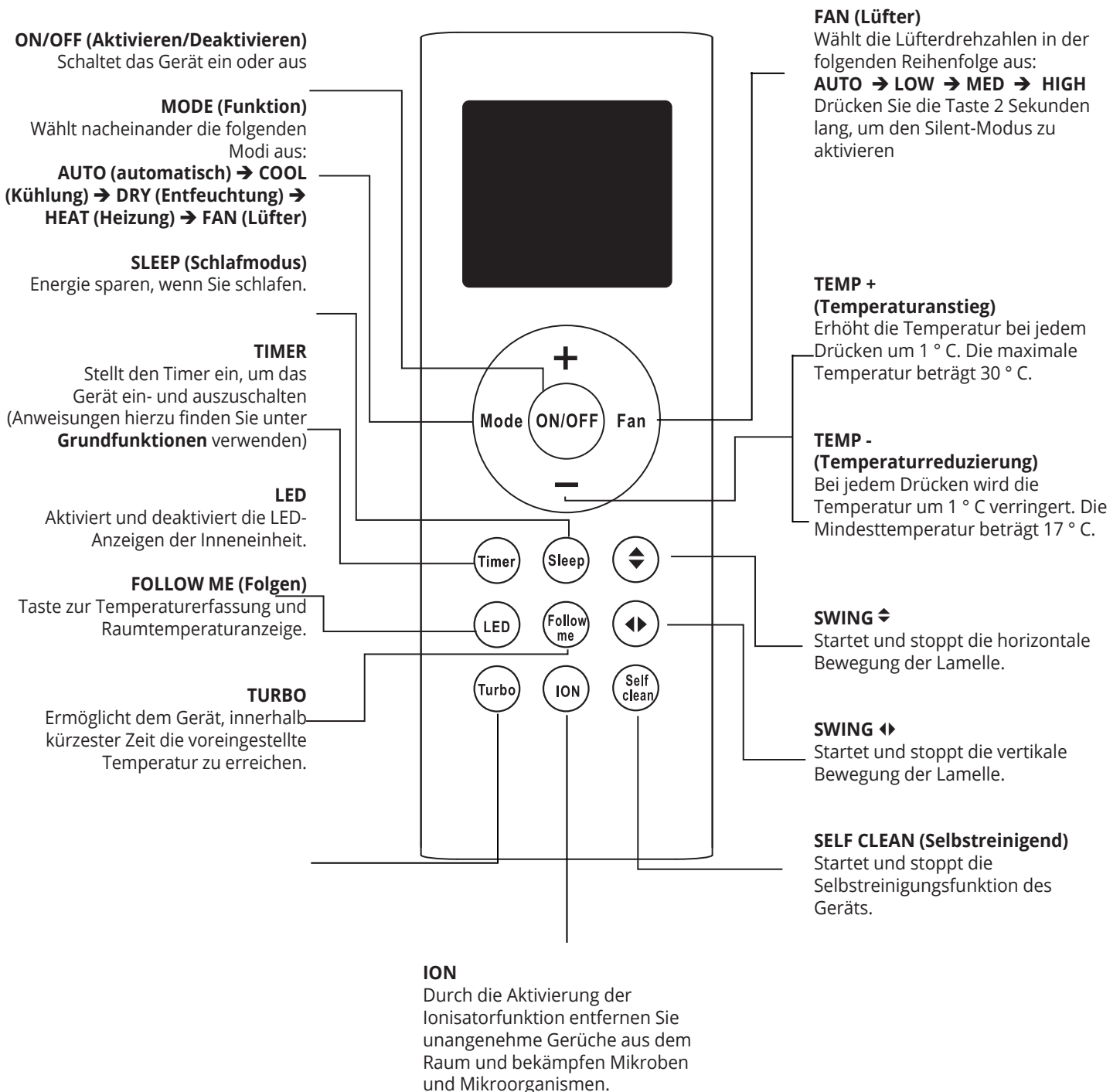

MODELL: RG66A/BGEF

FERNBEDIENUNGSBETRIEB

Eine ausführliche Beschreibung zur Verwendung der Klimaanlage finden Sie in diesem Handbuch unter **Verwenden der Grundfunktionen** und **Verwenden der erweiterten Funktionen**.

BESONDERE ANMERKUNG

- Die Gestaltung der Tasten an Ihrem eigenen Gerät kann geringfügig vom gezeigten Beispiel abweichen.
- Wenn das Gerät über keine Funktion verfügt, reagiert es nicht, wenn die entsprechende Taste auf der Fernbedienung gedrückt wird.

EINLEGEN UND AUSTAUSCHEN DER BATTERIEN

Das Klimagerät wird mit zwei AAA-Batterien geliefert. Legen Sie die Batterien in die Fernbedienung ein, bevor Sie Folgendes verwenden:

1. Entfernen Sie die hintere Abdeckung der Fernbedienung.
2. Legen Sie die Batterien ein und achten Sie darauf, dass die Batterien (+) und (-) mit den entsprechenden Symbolen im Batteriefach übereinstimmen.
3. Die hintere Abdeckung wieder anbringen.

INSTALLATION DES FERNBEDIENUNGSSTÄNDERS

Die Fernbedienung kann mit Hilfe eines Fernbedienungsständers an der Wand oder in aufrechter Position montiert werden (optionales Zubehör ist nicht im Lieferumfang der Klimaanlage enthalten)

1. Vergewissern Sie sich vor der Installation der Fernbedienung, dass das Gerät alle Signale richtig empfängt.
2. Installieren Sie den Ständer mit zwei (2) Schrauben.
3. Legen Sie die Fernbedienung auf den Ständer.

ANMERKUNGEN FÜR DIE BATTERIE

Für beste Produktleistung:

- Verwenden Sie keine alten und neuen Batterien oder Batterien unterschiedlichen Typs zusammen.

ENTSORGUNG DER BATTERIEN

Entsorgen Sie Batterien nicht als Hausmüll, der nicht getrennt wurde. Beachten Sie die örtlichen Bestimmungen zur ordnungsgemäßen Entsorgung von Batterien.

HINWEISE ZUR NUTZUNG

DER FERNBEDIENUNG

- Die Fernbedienung sollte nicht weiter als 8 m vom Gerät entfernt sein.
- Das Gerät erzeugt ein unverwechselbaren "Klang", wenn ein Signal von der Fernbedienung empfangen wird.
- Vorhänge, Möbel und direktes Sonnenlicht können den Betrieb des Infrarotempfängers beeinträchtigen.
- Nehmen Sie die Batterien heraus, wenn die Fernbedienung länger als 2 Monate nicht benutzt wird.

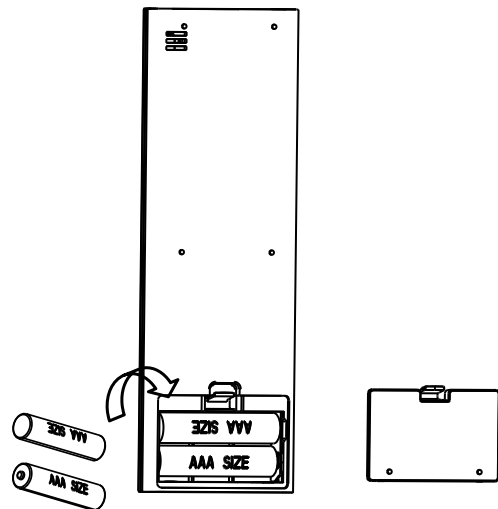

Entfernen Sie die hintere Abdeckung, um die Batterien einzulegen.

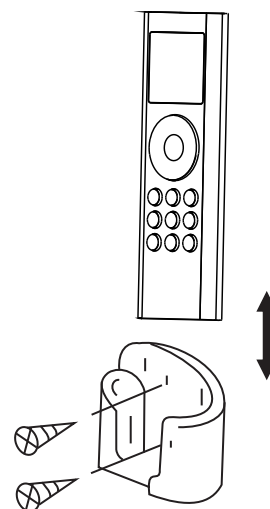

Legen Sie die Fernbedienung auf den Ständer.

LCD-Anzeigen auf der Fernbedienung

Wenn die Fernbedienung eingeschaltet ist, werden Informationen auf dem Bildschirm angezeigt.

Signalübertragungsanzeige
Leuchtet auf, wenn die Fernbedienung ein Signal an das Innengerät sendet

Sperranzeige (Lock)
Leuchtet, wenn die Sperrfunktion aktiviert ist

Funktionsanzeige
Zeigt den aktuellen Modus an, zum Beispiel:

TIMER ON-Anzeige (Timer Aktivierung)
(ON) Erscheint, wenn die Timer Aktivierung eingestellt ist

TIMER OFF-Anzeige (Timer Deaktivierung)
(OFF) Erscheint, wenn die Deaktivierung eingestellt ist

ON/OFF (Aktivieren/Deaktivieren)
Wird angezeigt, wenn das Gerät eingeschaltet wird, und wird ausgeblendet, wenn das Gerät deaktiviert wird

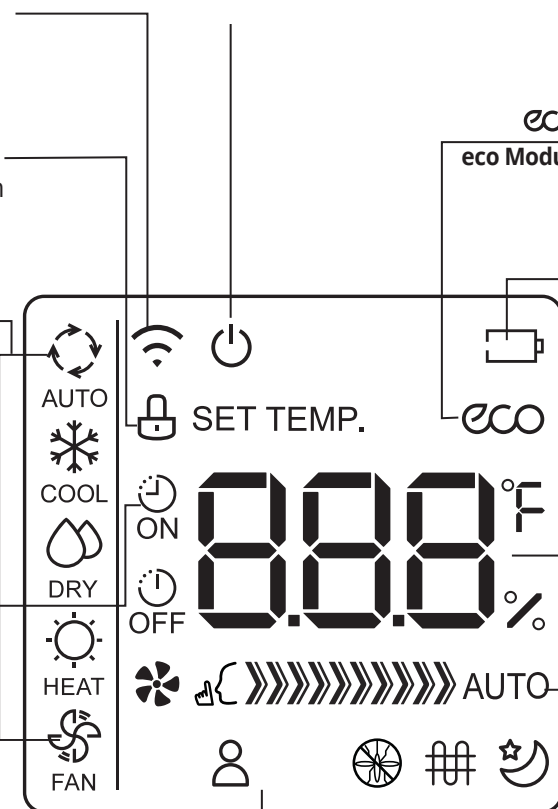

Batterieanzeige
Niedrigen Akkuladestand erkennen

Temperatur- / Timeranzeige (Temperature/Timer)
Zeigt die voreingestellten Temperatur- oder Timereinstellungen an, wenn letzterer ein- / ausgeschaltet ist (TIMER ON/OFF).
 • Temperaturbereich: 17°C-30°C.
 • Timer-Einstellbereich: 0-24 Stunden.
 Dieser Bildschirm ist leer, wenn das Gerät auf Lüftermodus (FAN) eingestellt ist.

Silent-Modus-Anzeige

Funktionsanzeige Follow me (Folgen)

Nicht verfügbar für dieses Gerät

Nicht verfügbar für dieses Gerät

Sleep-Anzeige (Schlafmodus)

Lüftergeschwindigkeitsanzeige
Zeigt die ausgewählte Lüftergeschwindigkeit an:

- Niedrige Geschwindigkeit (LOW)
- Moderate Geschwindigkeit (MEDIUM)
- Hohe Geschwindigkeit (HIGH)
- Automatikbetrieb (AUTO)

Die Lüftergeschwindigkeit kann nicht eingestellt werden, wenn die Modi AUTO (automatisch) und DRY (Entfeuchtung) ausgewählt sind.

Verwendung von Grundfunktionen

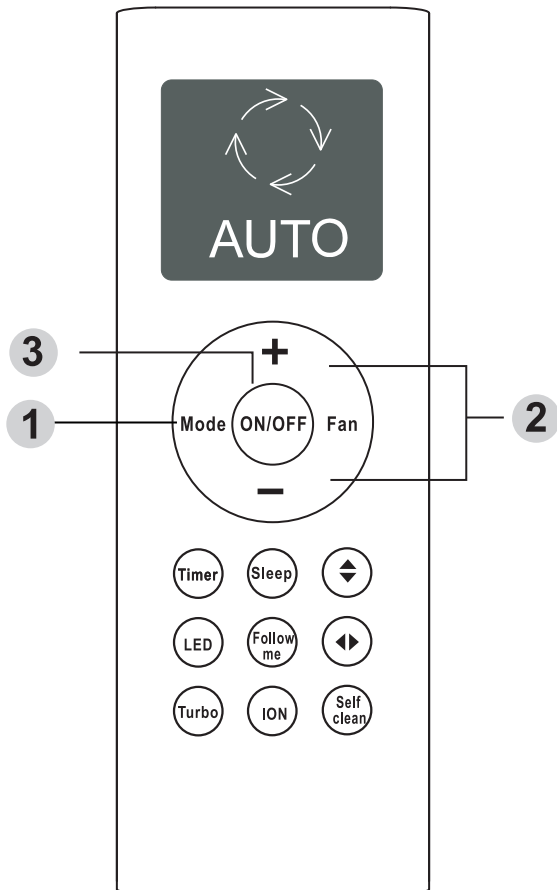

COOL-MODUS (KÜHLUNG)

1. Drücken Sie die Taste **MODE** um den **COOL-Modus** (Kühlung) auszuwählen.
2. Stellen Sie die gewünschte Temperatur mit **+** oder **- ein**.
3. Drücken Sie die FAN-Taste, um die Lüftergeschwindigkeit auszuwählen.
4. Drücken Sie **ON/OFF**, um das Gerät zu starten.

TEMPERATUREINSTELLUNG

Der Betriebstemperaturbereich der Geräte liegt zwischen 16-30°C/60-86°F. Sie können die Solltemperatur um 0,5 ° C / 1 ° F erhöhen oder verringern.

AUTO MODUS (AUTOMATISCH)

Bei der Einstellung **AUTO** (automatisch) wählt das Gerät basierend auf der eingestellten Temperatur automatisch COOL (Kühlung), FAN (Lüfter), HEAT (Heizung) oder DRY (Entfeuchtung) aus.

1. Drücken Sie die Taste **MODE**, um den Auto-Modus auszuwählen.
2. Stellen Sie die gewünschte Temperatur mit **+** oder **- ein**.
3. Drücken Sie **ON/OFF**, um das Gerät zu starten.

HINWEIS: Im automatischen Modus kann die Einstellung **FAN SPEED** (Lüftergeschwindigkeit) nicht geändert werden .

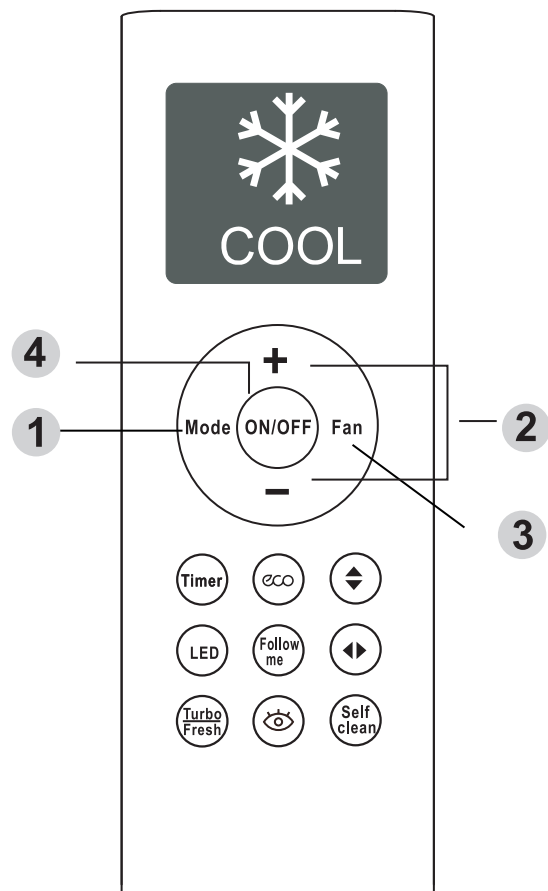

Verwendung von Grundfunktionen

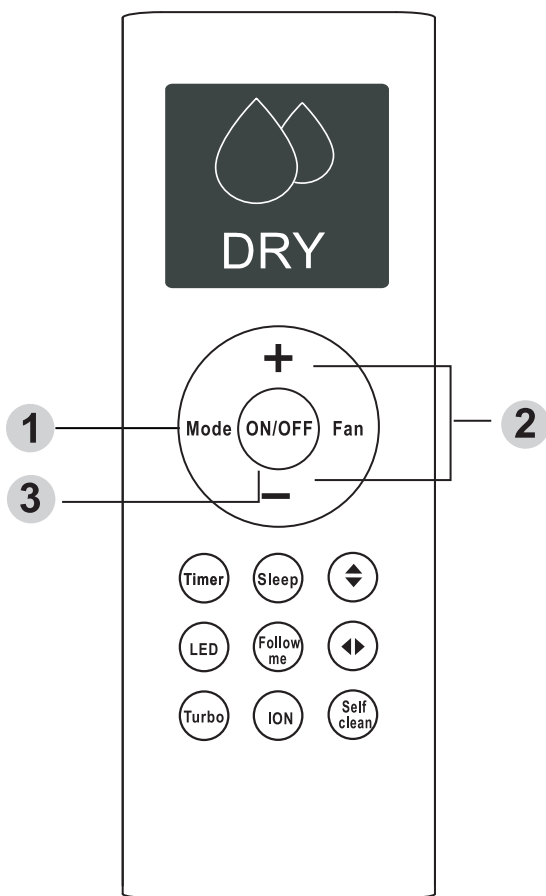

DRY MODUS (ENTFEUCHTUNG)

1. Drücken Sie die Taste **MODE**, um den **DRY Modus** (Entfeuchtung) auszuwählen.
2. Stellen Sie die gewünschte Temperatur mit **+** oder **- ein**.
3. Drücken Sie **ON/OFF**, um das Gerät zu starten.

HINWEIS: Im Modus **FAN** (Lüfter) besteht keine Möglichkeit, die Einstellung **FAN SPEED** (Lüftergeschwindigkeit) zu ändern.

FAN-MODUS (LÜFTER)

1. Drücken Sie die Taste **MODE**, um den **FAN Modus** (Lüfter) auszuwählen.
2. Drücken Sie die **FAN-Taste (Lüfter)** um die **Lüftergeschwindigkeit** auszuwählen.
3. Drücken Sie **ON/OFF**, um das Gerät zu starten.

HINWEIS: Im **FAN-Modus** kann die Temperatur nicht eingestellt werden. Daher zeigt das LCD der Fernbedienung die Temperatur nicht an.

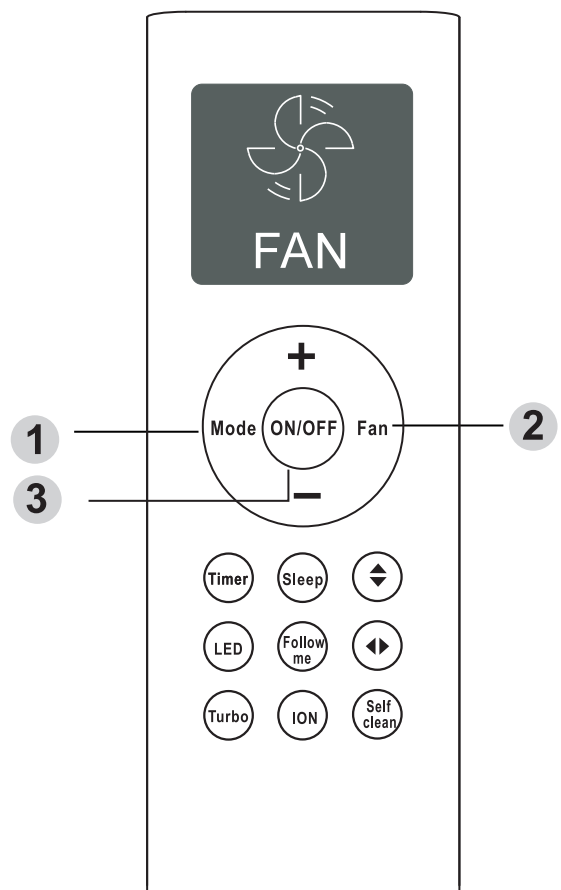

Verwendung von Grundfunktionen

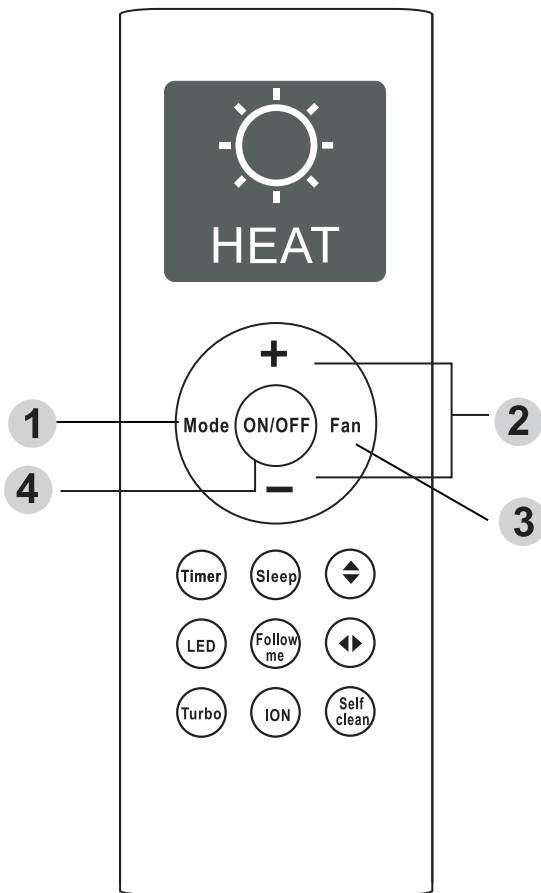

HEAT-MODUS(HEIZUNG)

1. Drücken Sie die Taste **MODE** , um den **HEAT Modus** (Heizung). auszuwählen.
2. Stellen Sie die gewünschte Temperatur mit **+** oder **- ein**.
3. Drücken Sie die **FAN-Taste** (Lüfter) um die Lüftergeschwindigkeit auszuwählen.
4. Drücken Sie **ON/OFF** , um das Gerät zu starten.

HINWEIS: Wenn die Außentemperatur sinkt, kann die Leistung des HEAT Modus(Heizung) des Geräts beeinträchtigt werden. In solchen Fällen wird empfohlen, diese Klimaanlage in Verbindung mit einem anderen Heizgerät zu verwenden



Einstellung des TIMER Modus

Die Klimaanlage verfügt über zwei Timerfunktionen:

- **TIMER ON** (Timer Aktivierung) Legt die Zeit fest, nach der das Gerät automatisch aktiviert wird.
- **TIMER OFF** (Timer Deaktivierung) Legt die Zeit fest, nach der das Gerät automatisch deaktiviert wird.

TIMER ON Modus (Timer Aktivierung)

Mit der Funktion **TIMER ON** (Timer Aktivierung) können Sie ein Zeitintervall einstellen, nach dem sich das Gerät automatisch einschaltet, z.B wenn Sie von der Arbeit nach Hause kommen

1. Drücken Sie die Taste **Timer**. Die Timer-Aktivierungsanzeige erscheint  und beginnt zu blinken. Standardmäßig wird das letzte Mal, das Sie mit "h" (Stunden) eingestellt haben, auf dem Bildschirm angezeigt. **Hinweis:** Diese Nummer gibt die Zeit nach der aktuellen Uhrzeit an, zu der das Gerät aktiviert werden soll.
Wenn Sie beispielsweise den Timer auf 2,5 Stunden einstellen, wird "2,5h" angezeigt und das Gerät nach 2,5 Stunden eingeschaltet.
2. Drücken Sie wiederholt die + oder - Temperaturtaste, um die Uhrzeit einzustellen, zu der das Gerät eingeschaltet werden soll.
3. **TIMER ON** (Aktivierungs Timer) wird nach 3 Sekunden aktiviert. Die Anzeige der digitalen Fernbedienung kehrt dann zur Temperaturanzeige zurück. Die Anzeige  bleibt eingeschaltet und diese Funktion ist aktiviert.

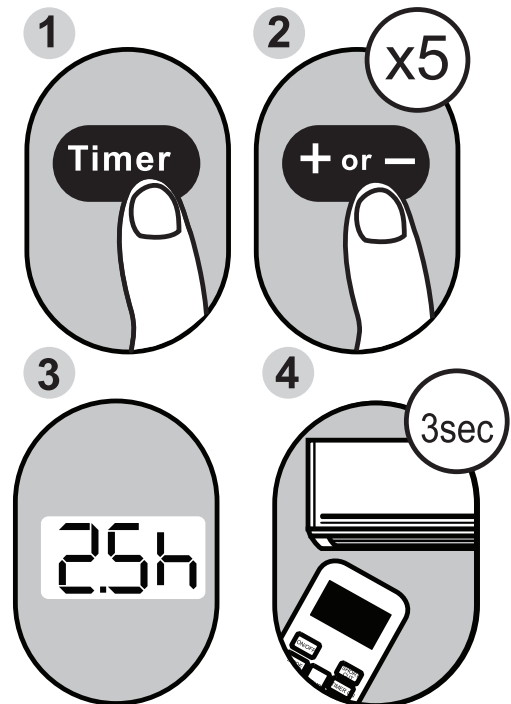

Zum Beispiel: Einstellung des Geräts zur Aktivierung nach 2,5 Stunden.

TIMER OFF-Anzeige (Timer Deaktivierung)

Mit der Funktion TIMER OFF (Timer Deaktivierung) können Sie ein Zeitintervall einstellen, nach dem sich das Gerät automatisch ausschaltet, z.B. nachdem Sie aufgewacht sind.

1. Drücken Sie die Taste Timer. **Die Timer-Deaktivierungsanzeige  erscheint und beginnt zu blinken. Standardmäßig wird das letzte Mal, das Sie mit "h" (Stunden) eingestellt haben, auf dem Bildschirm angezeigt.**

Hinweis: Diese Nummer gibt die Zeit nach der aktuellen Uhrzeit an, zu der das Gerät deaktiviert werden soll.

Wenn Sie beispielsweise den Timer auf 5 Stunden einstellen, wird "5.0h" im Display angezeigt und das Gerät schaltet sich nach 5 Stunden aus.

2. Drücken Sie wiederholt die + oder - Temperatortaste, um die Uhrzeit einzustellen, zu der das Gerät ausgeschaltet werden soll.
3. TIMER OFF (Timer Deaktivierung) wird nach 3 Sekunden aktiviert. Die Anzeige der

digitalen Fernbedienung kehrt dann zur Temperaturanzeige zurück. Die Anzeige  bleibt eingeschaltet und diese Funktion ist aktiviert.

HINWEIS: Wenn Sie TIMER ON oder TIMER OFF für bis zu 10 Stunden einstellen, wird die Einstellung bei jedem Drücken um 30 Minuten erhöht. Für Zeiträume von 10 bis 24 Stunden wird die Einstellung in Schritten von 1 Stunde erhöht. Der Timer geht nach 24 Stunden auf Null zurück.

Sie können beide Funktionen deaktivieren, indem Sie die Zeit auf "0.0h" setzen.

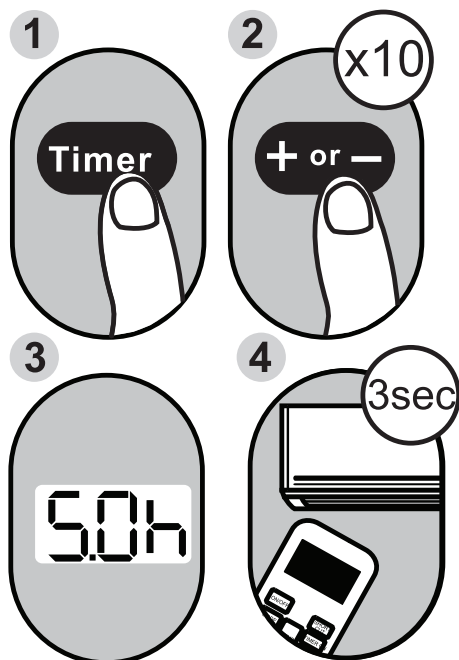

Zum Beispiel: Einstellung des Geräts zum Ausschalten nach 5 Stunden.

Gleichzeitige Einstellung der Timer Aktivierung und Deaktivierung.

Beachten Sie dass die Zeiten, in denen Sie beide Funktionen einstellen Stunden nach der aktuellen Uhrzeit entsprechen. Angenommen, die aktuelle Uhrzeit ist 13:00 Uhr. und Sie möchten, dass das Gerät um 19:00 Uhr automatisch eingeschaltet wird Sie möchten, dass das Gerät 2 Stunden arbeitet und sich dann um 21:00 Uhr automatisch ausschaltet.

Verfahren Sie wie folgt:

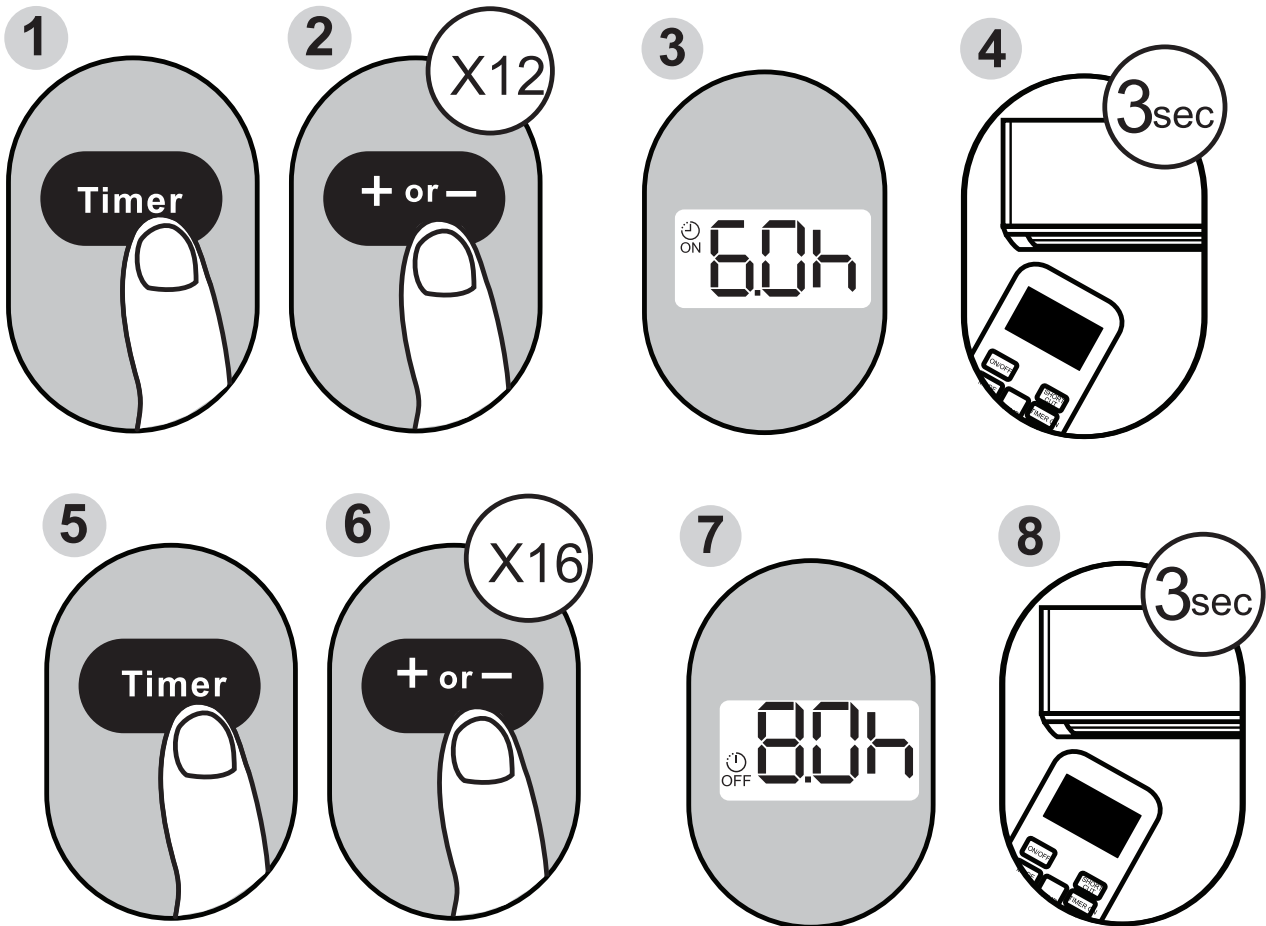

Zum Beispiel: Einstellung des Geräts zum Einschalten nach 6 Stunden, Betrieb für 2 Stunden und Ausschalten (siehe Abbildung unten).

Fernbedienung-Display



Der Timer ist auf 6 Stunden nach der aktuellen Uhrzeit zur Aktivierung eingestellt



Der Timer ist auf 8 Stunden nach der aktuellen Uhrzeit zur Deaktivierung eingestellt

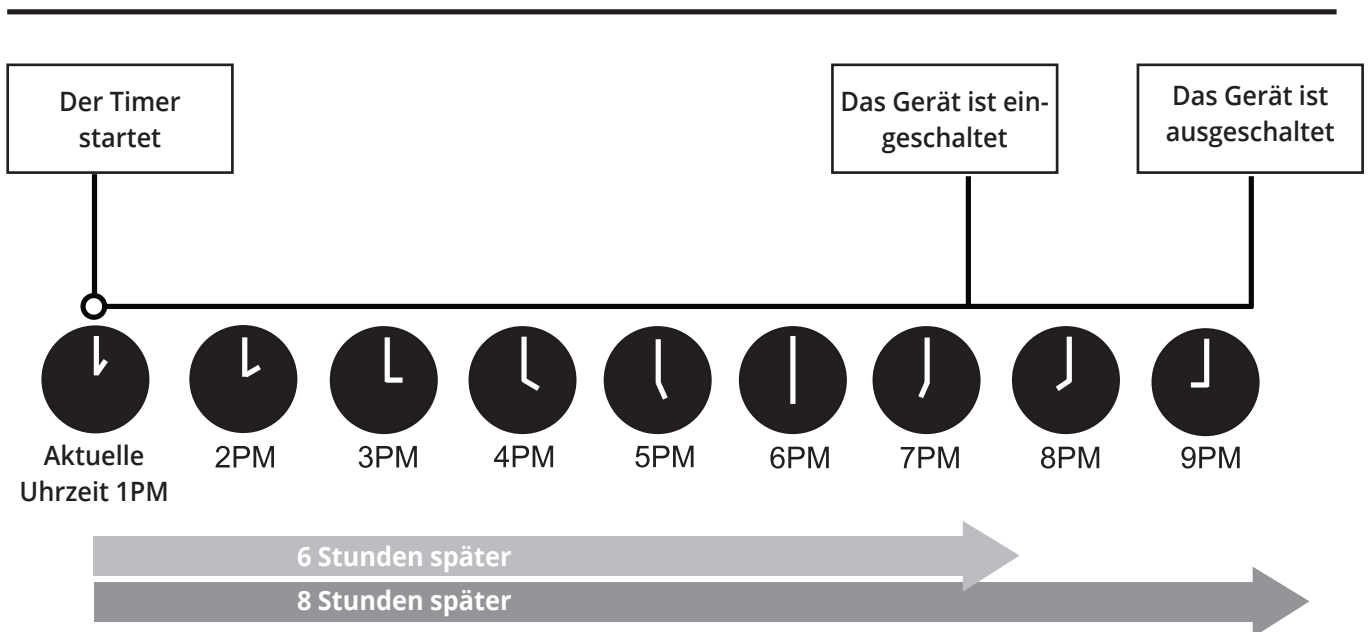

Verwendung von erweiterten Funktionen

SLEEP-MODUS (SCHLAFEN)

Der SLEEP-Modus (Schlafen) wird verwendet, um den Energieverbrauch im Schlaf zu reduzieren (und Sie benötigen nicht die gleichen Temperatureinstellungen, damit Sie sich jederzeit wohl fühlen). Diese Funktion wird nur über die Fernbedienung aktiviert. Einzelheiten finden Sie unter "Schlafmodus" im "BENUTZERHANDBUCH".

Hinweis: Der SLEEP Modus (Schlafen) ist nicht in FAN (Lüfter) oder DRY (Entfeuchtung) verfügbar.

TURBO -MODUS (TURBO/FRESH)

Der TURBO-Modus zwingt das Gerät dazu, besondere Anstrengungen zu unternehmen, um die aktuell eingestellte Temperatur innerhalb kürzester Zeit zu erreichen.

- Wenn Sie im COOL-Modus (Kühlung) die Einstellung TURBO wählen, beginnt das Gerät mit der maximalen Geschwindigkeit, kalte Luft zuzuführen, um den Kühlvorgang sofort zu starten.
- Wenn Sie im HEAT-Modus (Heizen) die Einstellung TURBO wählen, wird der Heizer in den Geräten mit Elektroheizer aktiviert und der Heizvorgang beginnt sofort.
- Wenn Sie die Turbo/Fresh-Taste 2 Sekunden lang gedrückt halten, wird der Fresh-Modus aktiviert. (Luftreinigung). Der Plasma-Ionisator/ Staubsammler (je nach Modell) wird aktiviert, wodurch Pollen und Schadstoffe aus der Luft entfernt werden (nur beim Modell RG66B4 (2H) / BGEF).

FOLLOW ME MODUS (Folgen)

Mit Follow me (Folgen) kann die Fernbedienung die Temperatur an ihrem Standort messen und das relevante Signal alle 3 Minuten an die Klimaanlage senden.

Bei Verwendung von AUTO (automatisch), COOL (Kühlen) oder HEAT (Heizen), die Messung der Umgebungstemperatur über die Fernbedienung (anstelle von der Inneneinheit selbst) ermöglicht es der Klimaanlage, die Umgebungstemperatur zu optimieren und maximalen Komfort zu gewährleisten.

SELF CLEAN MODUS (SELBSTREINIGEN)

In der Feuchtigkeit, die sich um den Wärmetauscher der Einheit ansammelt, können sich in der Luft befindliche Bakterien entwickeln. Bei normaler Verwendung verdunstet der Großteil dieser Feuchtigkeit aus dem Gerät.

Wenn die Selbstreinigungsfunktion aktiviert ist, wird das Gerät automatisch gereinigt. Die Reinigung dauert 30 Minuten und das Gerät wird automatisch deaktiviert. Sie können die Selbstreinigungsfunktion beliebig oft verwenden.

Hinweis: Diese Funktion ist nur aktiviert wenn sich die Klimaanlage im COOL (Kühlen) oder DRY (Entfeuchten) -Modus befindet.

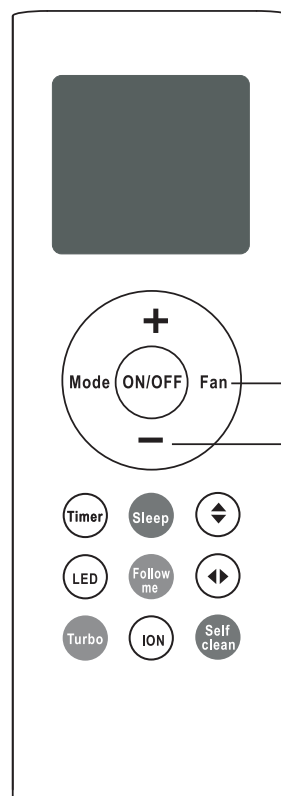

Halten Sie die Fan Taste (Lüfter) 2 Sekunden lang gedrückt, um den Silent-Modus zu aktivieren

Drücken Sie diese Taste zweimal in einer Sekunde, um die Heizfunktion auf 8 ° C zu aktivieren.

Verwendung von erweiterten Funktionen

SILENT-MODUS

Halten Sie die Taste zum Einstellen der Lüftergeschwindigkeit 2 Sekunden lang gedrückt, um den Silent-Modus zu aktivieren/deaktivieren. Aufgrund der niedrigen Betriebsfrequenz des Kompressors kann es zu unzureichender Kühlung oder Heizung kommen (gilt für geräuschgedämpfte Klimaanlage).

SWING EINSTELLUNG

Taste ◀▶

Sie dient zum Starten oder Stoppen der vertikalen Bewegung der Lamellen und zum Einstellen der gewünschten Luftzirkulationsrichtung von links nach rechts. Der Winkel der vertikalen Lamellen variiert bei jeder Betätigung um sechs (6) Grad. Wenn Sie die Taste länger als zwei (2) Sekunden gedrückt halten, wird die automatische Funktion der vertikalen Bewegung der Lamellen aktiviert(auto swing).

Taste ⬆

Sie dient dazu, die horizontale Bewegung der Lamellen auszulösen oder zu stoppen oder die gewünschte Luftzirkulationsrichtung einzustellen. Der Winkel der Lamellen variiert bei jeder Betätigung um sechs (6) Grad.

Wenn Sie die Taste länger als zwei (2) Sekunden gedrückt halten, wird der automatische vertikale Betrieb der Lamellen aktiviert.

HEIZMODUS 8°C

Wenn sich das Klimagerät bei einer auf 17 ° C eingestellten Temperatur im Heizmodus befindet, drücken Sie die Taste - zweimal innerhalb einer Sekunde, um die 8-Grad-Heizfunktion zu aktivieren. Das Gerät arbeitet bei einer Temperatureinstellung von 8 ° C. Das Display des Innengeräts zeigt "FP" an.

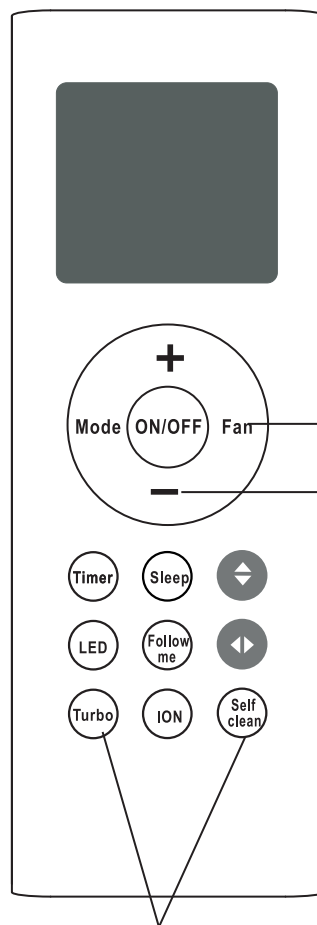

Halten Sie die Fan Taste (Lüfter) 2 Sekunden lang gedrückt, um den Silent-Modus zu aktivieren

Drücken Sie diese Taste zweimal in einer Sekunde, um die Heizfunktion auf 8 ° C zu aktivieren.

Eine Sekunde lang gedrückt halten, um LOCK (Sperrern) zu aktivieren,

LOCK-MODUS (SPERREN)

Drücken Sie gleichzeitig die Tasten Turbo und Self clean für eine Sekunde, um die Tastatur zu sperren oder zu entsperren.



AIR CONDITIONING SYSTEMS

REMOTE CONTROLLER

